

JVC



ENGLISH

ESPAÑOL

FRANÇAIS

CD RECEIVER

KD-AR5000/KD-LHX500

RECEPTOR CON CD

KD-AR5000/KD-LHX500

RECEPTEUR CD

KD-AR5000/KD-LHX500

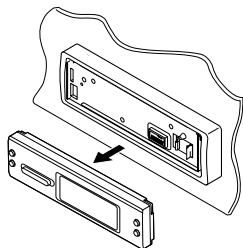

KD-AR5000

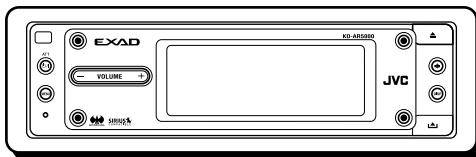

KD-LHX500

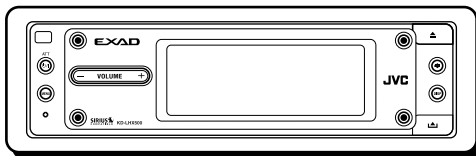

EXAD

SIRIUS
COMPATIBLE

PICT

COMPACT
disc
DIGITAL AUDIO
TEXT

- This unit is equipped with the display demonstration. To cancel it, see page 7.
- Esta unidad está equipada con demostración en la pantalla. Para cancelarla, consulte la página 7.
- Cet appareil est équipé d'une fonction de démonstration des affichages. Pour l'annuler, référez-vous à la page 7.

For installation and connections, refer to the separate manual.

Para la instalación y las conexiones, refiérase al manual separado.

Pour l'installation et les raccordements, se référer au manuel séparé.

INSTRUCTIONS

MANUAL DE INSTRUCCIONES
MANUEL D'INSTRUCTIONS

For customer Use:

Enter below the Model No. and Serial No. which are located on the top or bottom of the cabinet. Retain this information for future reference.

Model No. _____

Serial No. _____

LVT1134-001A

[J]

Thank you for purchasing a JVC product.

Please read all instructions carefully before operation, to ensure your complete understanding and to obtain the best possible performance from the unit.

INFORMATION (For U.S.A.)

This equipment has been tested and found to comply with the limits for a Class B digital device, pursuant to Part 15 of the FCC Rules. These limits are designed to provide reasonable protection against harmful interference in a residential installation. This equipment generates, uses, and can radiate radio frequency energy and, if not installed and used in accordance with the instructions, may cause harmful interference to radio communications. However, there is no guarantee that interference will not occur in a particular installation. If this equipment does cause harmful interference to radio or television reception, which can be determined by turning the equipment off and on, the user is encouraged to try to correct the interference by one or more of the following measures:

- Reorient or relocate the receiving antenna.
- Increase the separation between the equipment and receiver.
- Connect the equipment into an outlet on a circuit different from that to which the receiver is connected.
- Consult the dealer or an experienced radio/TV technician for help.

Warning:

If you need to operate the receiver while driving, be sure to look ahead carefully or you may be involved in a traffic accident.

How to reset your unit

Press the reset button on the control panel using a ball-point pen or a similar tool. This will reset the built-in microcomputer.

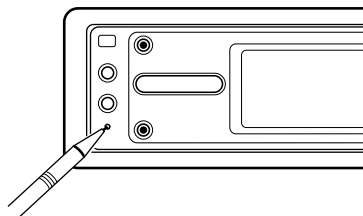

Your preset adjustments—such as preset channels or sound adjustments—will also be erased.

IMPORTANT FOR LASER PRODUCTS

1. CLASS 1 LASER PRODUCT
2. CAUTION: Do not open the top cover. There are no user serviceable parts inside the unit; leave all servicing to qualified service personnel.
3. CAUTION: Visible and invisible laser radiation when open and interlock failed or defeated. Avoid direct exposure to beam.

Cautions:

- Do not operate the touch panel using a ball-point pen or a similar tool with the sharp tip (it may damage the touch panel).
 - If the temperature inside the car is below 0°C (32°F), the movement of animation and text scroll will be halted on the display to prevent the display from being blurred.
- LowTEMP** appears on the display. When the temperature increases, and the operating temperature is resumed, these functions will start working again.

For safety....

- Do not raise the volume level too much, as this will block outside sounds, making driving dangerous.
- Stop the car before performing any complicated operations.

Temperature inside the car....

If you have parked the car for a long time in hot or cold weather, wait until the temperature in the car becomes normal before operating the unit.



Important!

How to read this manual:

To make the explanations as simple and easy-to-understand as possible, we have adapted the following methods:

- Some related tips and notes are explained later in the sections “More about This Receiver” (see pages 46 to 48) but not in the same section explaining the operations. If you want to know more about the functions, or if you have a doubt about the function, go to the section and you will find the answers.

- Button and touch panel operations are explained only with the illustrations as follows:

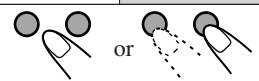
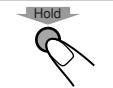
	Press briefly.
	Press repeatedly.
	Press either one.
	Press and hold until your desired response begins.

Contents

How to reset your unit	2	Downloading the files for “PICTURE”	23
Location of the Buttons	4	Deleting all files	25
Basic Operations	6	Activating the downloaded files	25
Canceling the display demonstration	7	General Settings—PSM	27
Setting the clock	8	Basic procedure	27
Radio Operations	9	Selecting the dimmer mode	32
Listening to the radio	9	Changing the display color	33
Storing stations in memory	10	Other Main Functions	35
Tuning in to a preset station	11	Assigning titles to the sources	35
Changing the display pattern	11	Changing the control panel angle	36
Basic Disc Operations	12	Detaching the control panel	36
Advanced Disc Operations	14	Basic CD Changer Operations	37
Locating a track or folder on a disc	14	Advanced CD Changer Operations	39
Prohibiting disc ejection	15	Locating a disc	39
Selecting playback modes	16	Locating a track or folder on a disc	40
Changing the display pattern	17	Selecting playback modes	42
Sound Adjustments	18	Changing the display pattern	43
Setting the basic sound selection menu—SEL	18	External Component Operations	44
Selecting preset sound modes		Maintenance	45
(i-EQ: intelligent equalizer)	19	More about This Receiver	46
Storing your own sound modes	20	Troubleshooting	49
Graphic Displays	21	Specifications	51
Basic procedure	21		
Downloading the file for “OPENING/ ENDING/MOVIE”	22		

Location of the Buttons

Control panel

⏻/I ATT (Standby/On/Attenuator) button

Turns on and off the power, and also attenuates the sounds.

↻ (angle) button

Adjust the control panel angle.

Remote sensor*

VOLUME+/- button

Adjust the volume level.

▲ (eject) button

Open the control panel (and eject the disc if any).

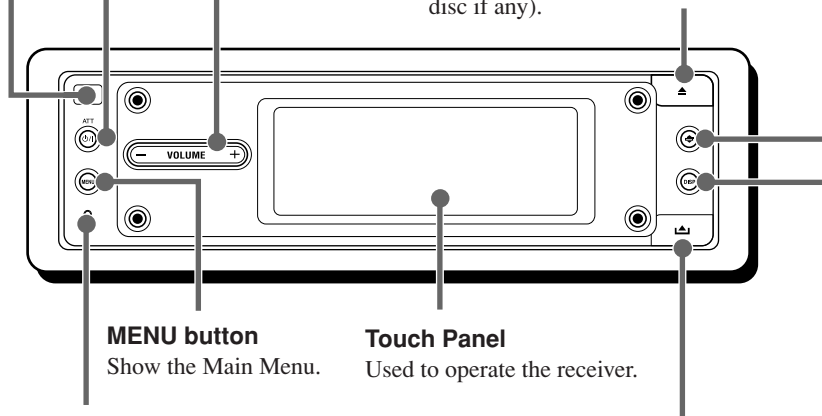

MENU button

Show the Main Menu.

Touch Panel

Used to operate the receiver.

Reset button

Reset the built-in microcomputer.

↻ (control panel release) button

Detach the control panel.

* DO NOT expose the remote sensor on the control panel to strong light (direct sunlight or artificial lighting).

DISP (display) button

Change the information shown on the display.

WARNINGS on the battery:

- Store the battery in a place where children cannot reach. If a child accidentally swallows the battery, consult a doctor immediately.
- Do not recharge, short, disassemble, or heat the battery or dispose of it in a fire. Doing any of these things may cause the battery to give off heat, crack, or start a fire.
- Do not leave the battery with other metallic materials. Doing this may cause the battery to give off heat, crack, or start a fire.
- When throwing away or saving the battery, wrap it in tape and insulate; otherwise, the battery may start to give off heat, crack, or start a fire.
- Do not poke the battery with tweezers or similar tools. Doing this may cause the battery to give off heat, crack, or start a fire.

Remote controller

⏻/I/ATT (Standby/On/Attenuator) button

SOURCE button

Select the source.

▲/▼ buttons

- Change the preset stations.
- Change the folder on the MP3/WMA discs.

Number buttons

- Select the preset station if pressed, or Store a station if press and held.
- Select the tracks while playing CDs.
- Select the folders while playing MP3 discs.
- Select the discs while operating the CD changer.

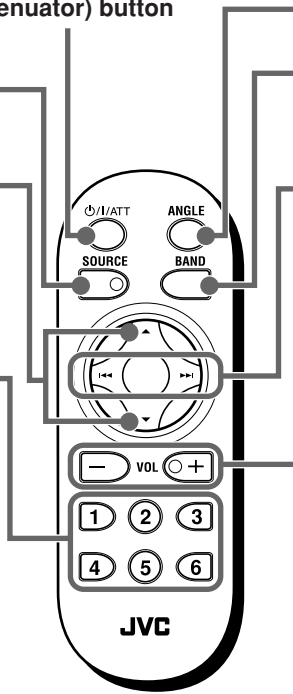

ANGLE button

Adjust the control panel angle.

BAND button

Select the FM/AM band (FM1, FM2, FM3, and AM).

◀◀/▶▶ buttons

- Searches for stations (Auto Search) if pressed, or Skips frequencies after pressed and held (Manual Search).
- Change the tracks on the disc.

VOL (volume) +/- buttons

1

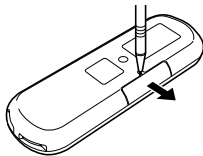

(back side)

2

Lithium coin battery (CR2025)

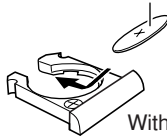

With the + side facing upwards

3

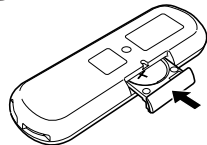

CAUTION:

DO NOT leave the remote controller in a place (such as dashboards) exposed to direct sunlight for a long time. Otherwise, it may be damaged.

Basic Operations

1 Turn on the power

ATT



The Operation screen for last selected source is recalled.



3 Adjust the volume

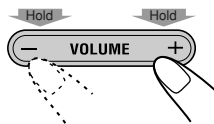

2 Select the source

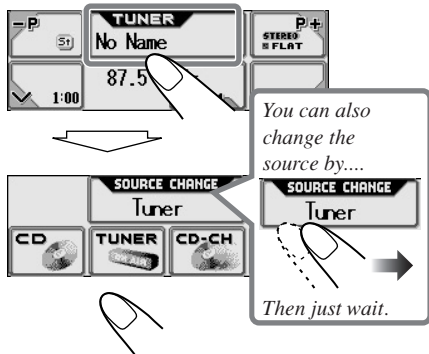

Select the source.

4 Adjust the sound



- For details, see pages 18 to 20.

When operating the touch panel
Make sure to touch the area inside the key icon boundary, but not on the boundary.

Main touch panels used in this section

Source Selection screen (KD-AR5000)



Main Menu



Not displayed for "SIRIUS"

Not displayed for "LINE-IN" or "SIRIUS"

Source Selection screen (KD-LHX500)

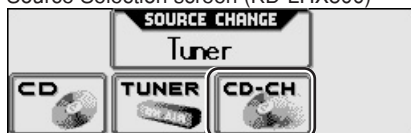

* What appears changes depending on the "Ext Input" setting (see page 31).
KD-AR5000: CD-CH/SIRIUS
KD-LHX500: CD-CH/LINE-IN/SIRIUS



- To return to the previous screen, press "BACK" (if shown). See also page 46.

What information is shown on the touch panel

The following information are shown commonly for all sources.

- If you press DISP on the control panel, the touch panel will show the different information or different screens. (Details about this will be explained later separately for each source.)



To drop the volume in a moment (ATT):

ATT



To restore the sound, press it again.

To turn off the power:

Hold

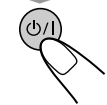

CAUTION on Volume Setting:

Discs produce very little noise compared with other sources. If the volume level is adjusted for the tuner, for example, the speakers may be damaged by the sudden increase in the output level. Therefore, lower the volume before playing a disc and adjust it as required during playback.

Canceling the display demonstration

When shipped from the factory, display demonstration has been activated, and starts automatically when no operations are done for about 20 seconds.

To cancel the display demonstration, follow the procedure below:

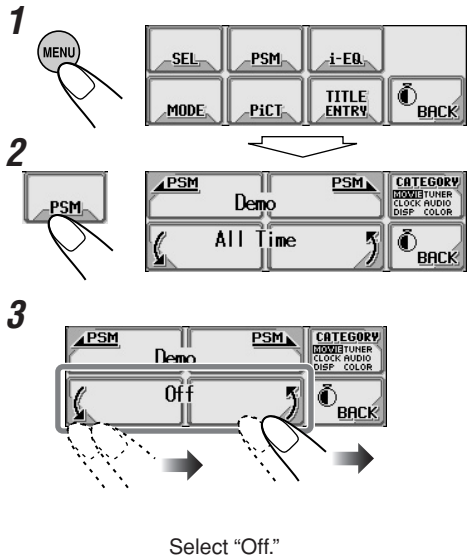

To be continued...

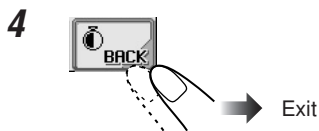

To activate the display demonstration, repeat the same procedure and select any one other than “Off” in step 3.

- For more details, see “To show the display demonstration” on page 29.

Setting the clock

You can also set the clock system to 24 hours or 12 hours.

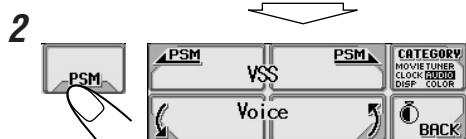

The last selected item appears.

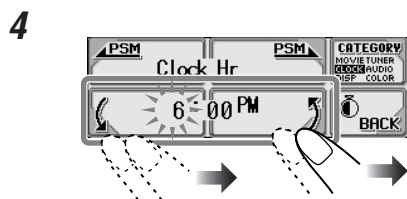
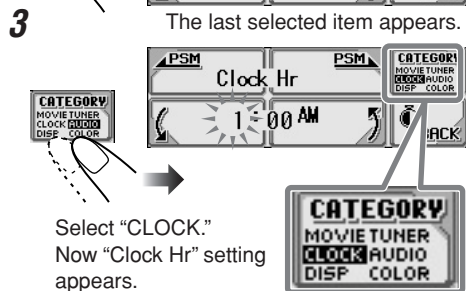

Adjust the hour.

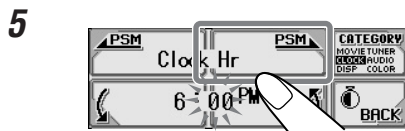

Select “Clock Min.”

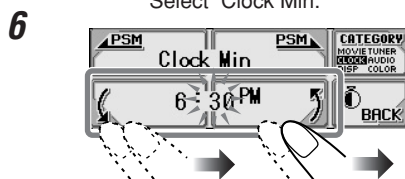

Adjust the minute.



Select “24H/12H.”



Select “24Hours” or “12Hours.”

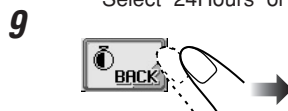

To check the current clock time when the unit is turned off...



To change the voice support system

You can select either “Beep” or “Voice” for the voice support system (VSS).

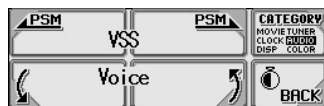

Furthermore, if you select “Voice,” you can select the language—English, Spanish, or French.

To change them, see pages 30 and 31.

Radio Operations

Listening to the radio

1 Select the Tuner

You can also change the source by...

Then just wait.

Select "TUNER."

2 Select the band (FM/AM)

This receiver has three FM bands (FM1, FM2, FM3). You can use any one of them to listen to an FM broadcast.

3 Start searching for a station

"Auto Search" begins.
When a station is received, searching stops.

"Auto Search" begins.
When a station is received, searching stops.

To stop searching, press the same icon.

To tune in to a station manually

In step 3 above...

Activate "Manual Search."

Select station frequencies.

Main touch panels used in this section

Tuner Operation screen

Tuner Mode Menu

Main Menu

Preset Station List*1

Appears only for FM.

Appears only for FM.

• To return to the previous screen, press "BACK" (if shown).

- Press to change the FM band (1→2→3→...).
- Hold to change the FM band (3→2→1→...).

*1 The lists show either the station frequency or assigned name (the first 8 characters, see page 35).

When an FM stereo broadcast is hard to receive:

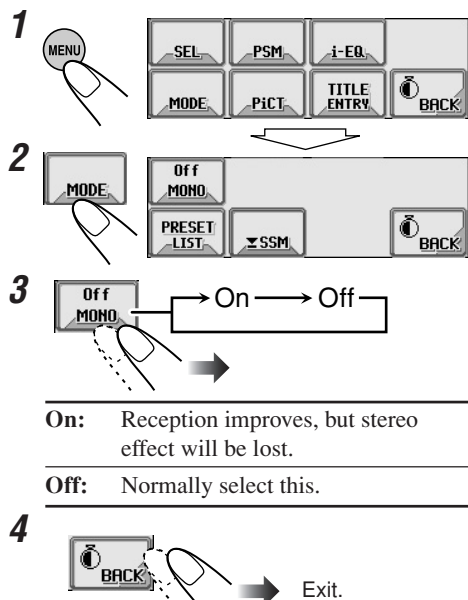

On: Reception improves, but stereo effect will be lost.

Off: Normally select this.

Storing stations in memory

You can preset 6 stations for each band.

FM station automatic presetting—SSM (Strong-station Sequential Memory)

• This is only for FM bands.

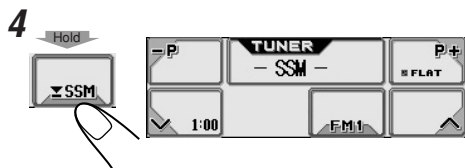
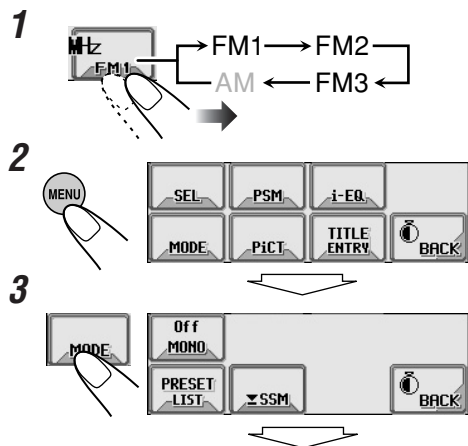

Local FM stations with the strongest signals are searched and stored automatically in the selected FM band.

Manual presetting

Ex. Storing an FM station of 92.5 MHz into the preset number 1 of the FM1 band.

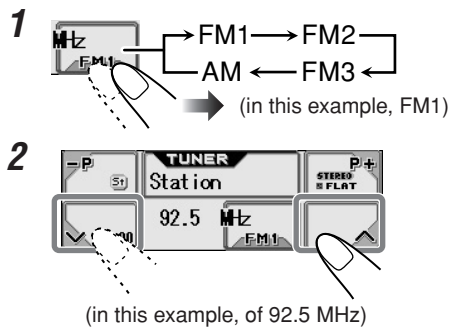

• Holding **P+** or **P-** on the Tuner Operation screen can also display the Preset Station List (see step 5 below).

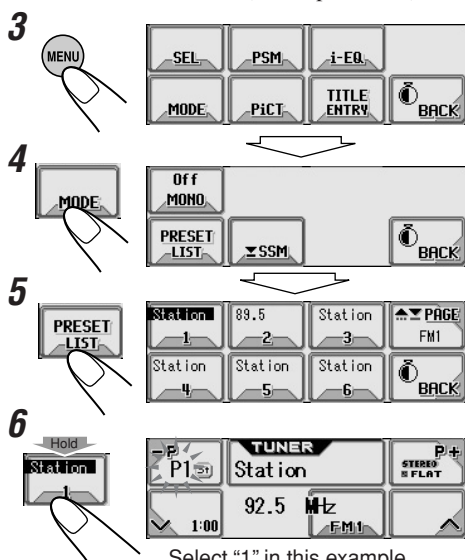

Select "1" in this example.

Tuning in to a preset station

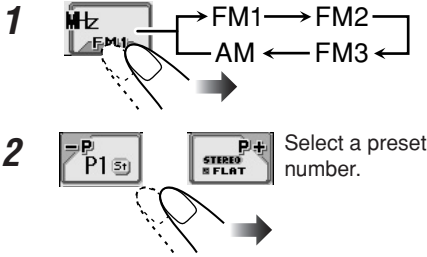

To select a preset station using the Preset Station List

- Holding **P+** or **-P** on the Tuner Operation screen can also display the Preset Station List.

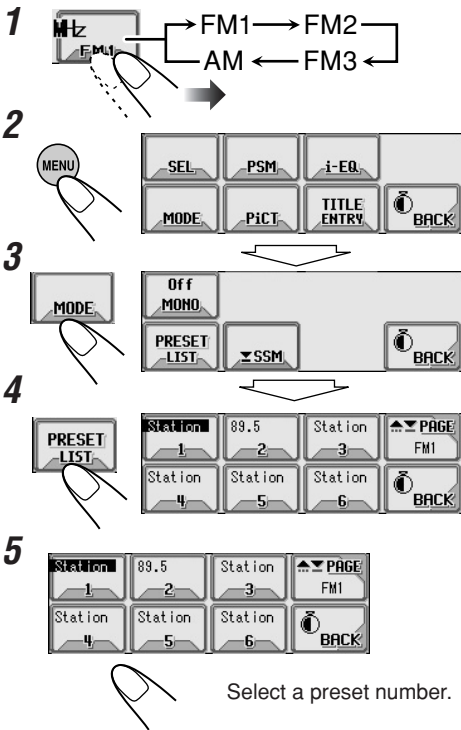

Changing the display pattern

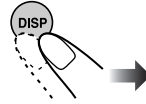

Tuner Operation screen

Station name if assigned

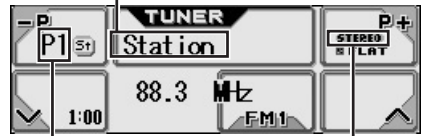

Preset number if any

Lights while receiving an FM stereo program



Clock time is enlarged.



Audio Level Meter* (see page 30)



Graphic screen*
(Appears only after you have download a file, see page 25)

Goes back to the Tuner Operation screen.

* These screens will be temporarily canceled when you operate the unit.

Basic Disc Operations

1 Open the control panel

The unit turns on, then...

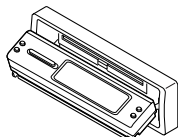
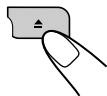

2 Insert a disc

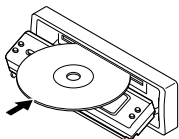

The unit draws the disc, the control panel closes then goes back to the previous position (see page 36), and playback starts automatically.

To fast-forward or reverse the track:

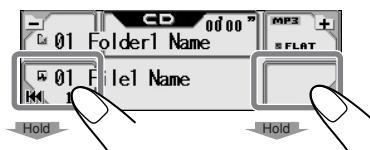

To go to the next or previous tracks:

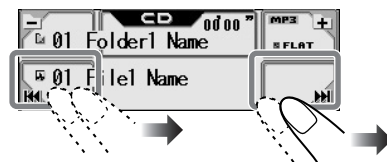

To stop play and eject the disc:

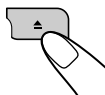

To return the control panel to its previous position, press it again.

Do not use the following discs:

Warped disc



Sticker



Sticker residue



Disc with stick-on label

Main touch panels used in this section

CD/CD Text Operation screen

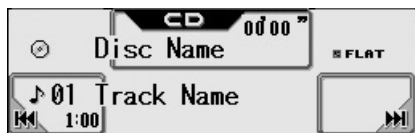

MP3 Operation screen



WMA Operation screen



- Microsoft and Windows Media are either registered trademarks or trademarks of Microsoft Corporation in the United States and/or other countries.

About MP3 and WMA discs

MP3 and WMA (Windows Media® Audio) “tracks” (words “file” and “track” are used interchangeably) are recorded in “folders.” “Root” is similar to the root of a tree. Every track and folder can be linked to and be accessed from the root.

- When an MP3 or a WMA folder includes an image <jll> file edited by Image Converter (Wide)—supplied in the CD-ROM, you can show the image on the display while the tracks in the folder are played back. (See pages 29 and 47 for details.)

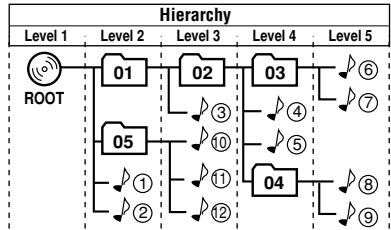

- 01 : Folder with its play order
- : MP3/WMA track with its play order

• Display indications when inserting an audio CD or a CD Text:



Track name*1 Disc name*2

*1 Appear only for CD Texts. (“No Name” appears if no name is recorded).

*2 Appear for CD Texts and CDs if it has been assigned. (“No Name” appears if no name is recorded or assigned).

• Display indications when inserting an MP3 or a WMA disc



Total track number Total folder number Disc type

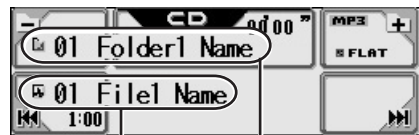

Current track*3 Current folder*3

*3 If “Tag” is set to “On” (see page 30), ID3 tag information will appear on the display if the disc has an ID3 tag.

The album name/performer with (disc) indicator appears on the display instead of the folder name; while track title with (track) indicator appears instead of the track name.

CAUTIONS:

- Do not insert 8 cm (3-3/16”) discs (single CDs) into the loading slot. (Such discs cannot be ejected.)
- Do not insert any disc of unusual shape—like a heart or flower; otherwise, it will cause a malfunction.
- Do not expose discs to direct sunlight or any heat source or place them in a place subject to high temperature and humidity. Do not leave them in a car.

Advanced Disc Operations

Locating a track or folder on a disc

To locate a folder on the screen (only for MP3/WMA discs)

- Holding **+** or **-** on the Disc Operation screen can also display the Folder List.

-
-
- The current folder is highlighted.
- Select a folder number.

- If you select the currently selected folder (highlighted on the screen), the File List screen (see step 3 below), then you can select a track to start with.

To locate a track on the screen (only for MP3/WMA discs)

-
-
- The current track is highlighted.
- Select a track number.

Main touch panels used in this section

Disc Mode Menu screen



Appears only for MP3/WMA.

Skip 10 screen



Folder List screen (only for MP3/WMA)*1



File (Track) List screen (only for MP3/WMA)*1



- To return to the previous screen, press "BACK" (if shown).

*1 The lists show the folder/file names actually recorded (the first 8 characters).

*2 Press to go to the next list; hold to go back to the previous list.

To locate a track (or folder) directly using the remote controller

- To select a track (or folder for MP3 and WMA discs) number from 1 – 6:

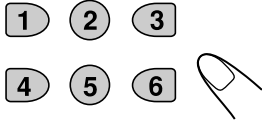

- To select a track (or folder for MP3 and WMA discs) number from 7 (1) – 12 (6):

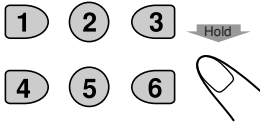

To directly select the folders using the number button(s), it is required that folders be assigned 2 digit numbers at the beginning of their folder names—01, 02, 03, and so on.

To skip 10 tracks at a time

You can quickly reach a desired track on a disc including many tracks.

- For MP3 and WMA, you can select only a track within the current folder.

Ex. To select track number 32 while playing track number 6

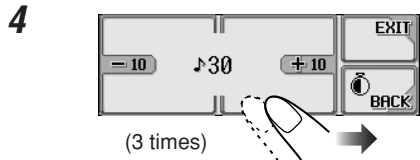
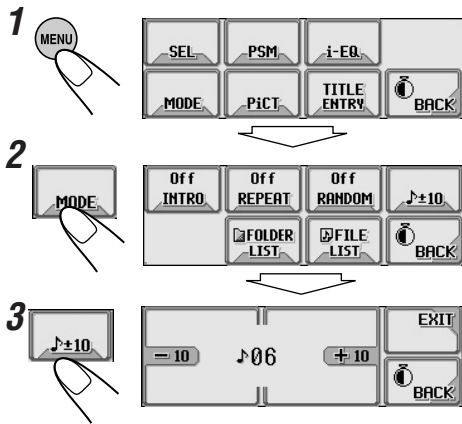

First time you press “+10” or “-10,” the track skips to the nearest higher or lower track with a track number of multiple ten (ex. 10th, 20th, 30th).

Then, each time you press the button, you can skip 10 tracks.

- After the last track, the first track will be selected, and vice versa.

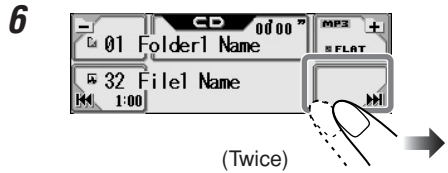

Prohibiting disc ejection

You can lock a disc in the loading slot.

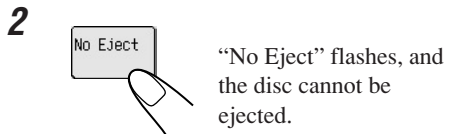
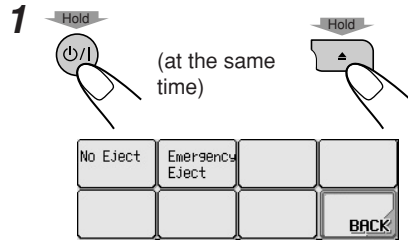

To cancel the prohibition, repeat the same procedure (press “Eject OK” in step 2). “Eject OK” flashes.

Selecting playback modes

You can use only one of the following playback modes at a time.

To play back only intros (Intro Scan)

You can play back the first 15 seconds of each track sequentially.

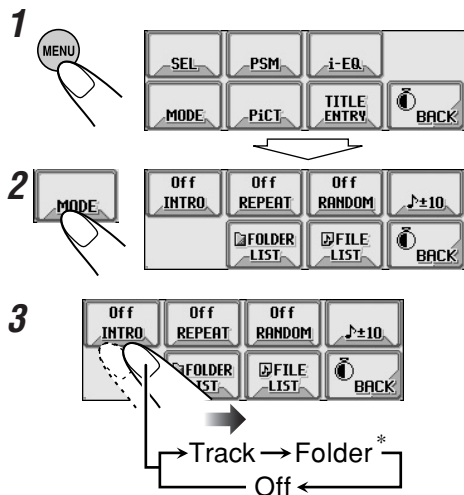

Mode	Plays the beginnings of
Track :	All tracks of the disc. • While playing, INT lights up.
Folder* :	First tracks of all folders. • While playing, INT lights up.
Off :	Cancels Intro Play.

* "Folder" can be selected for MP3 and WMA discs only.



To play back tracks repeatedly (Repeat Play)

You can repeat playback.

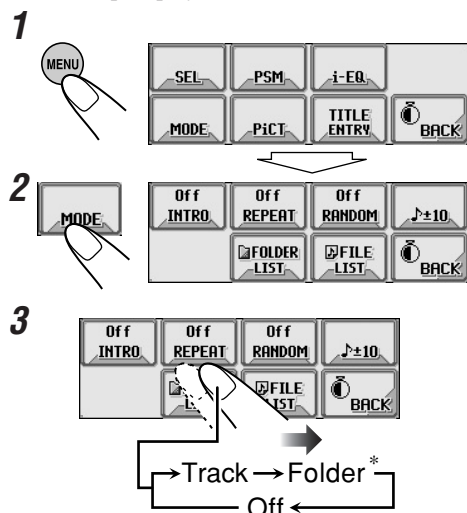

Mode	Plays repeatedly
Track :	Current track. • While playing, RPT lights up.
Folder* :	All tracks of the current folder. • While playing, RPT lights up.
Off :	Cancels Repeat Play.

* "Folder" can be selected for MP3 and WMA discs only.

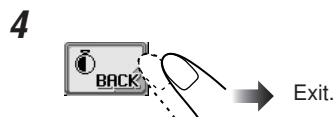

To play back tracks at random (Random Play)

You can play back tracks at random.

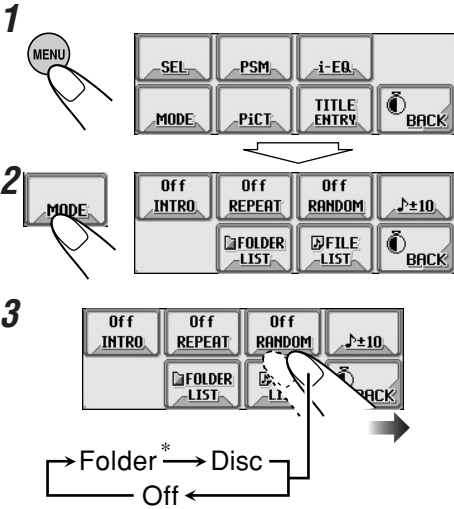

Mode	Plays randomly
Folder* :	All tracks of the current folder, then moves to the next folder and so on. <ul style="list-style-type: none"> While playing, END lights up.
Disc :	All tracks on the disc. <ul style="list-style-type: none"> While playing, END lights up.
Off :	Cancels Random Play.

* "Folder" can be selected for MP3 and WMA discs only.

Changing the display pattern



Disc Operation screen

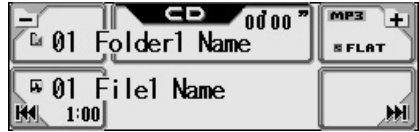

Clock time is enlarged.



Audio Level Meter (see page 30)



Graphic screen
(Appears only after you have download a file, see page 25)

Goes back to the Disc Operation screen.

Sound Adjustments

Setting the basic sound selection menu—SEL

1 Show the Main Menu



2 Show the basic sound selection menu



3 Select a setting item

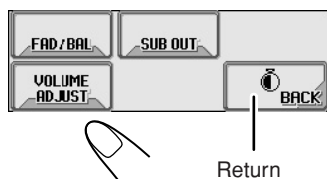

Return

4 Adjust the item

To adjust fader and balance:



To select the cutoff frequency and adjust the subwoofer output level:



To adjust the input level of each source:



To adjust fader and balance—FAD/BAL:

Adjust fader—speaker output balance between the front and rear speakers.

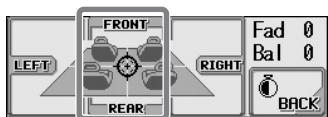

F6 (front only)
to
R6 (rear only)

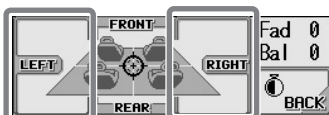

L6 (left only)
to
R6 (right only)

To adjust subwoofer output—SUB OUT:

Select an appropriate cutoff frequency level according to the subwoofer connected.

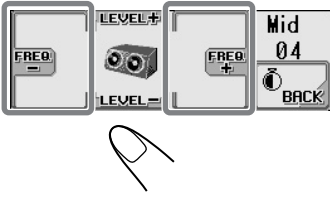

- Low:** Frequencies higher than 55 Hz are cut off to the subwoofer.

- Mid:** Frequencies higher than 85 Hz are cut off to the subwoofer.

- High:** Frequencies higher than 115 Hz are cut off to the subwoofer.

Adjust the subwoofer output level.

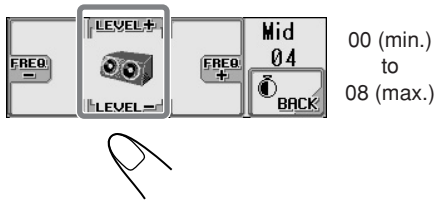

To adjust the input level of each source—VOLUME ADJUST:

This setting is required for each source except FM. Before making an adjustment, select an appropriate source for which you want to make an adjustment.

Once you have made an adjustment, it is memorized, and the volume level will automatically increase or decrease by adjusted level whenever you change the source.

Adjust to match the input level to the FM sound level.

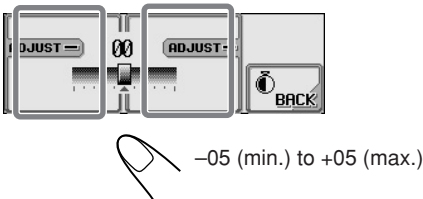

Selecting preset sound modes (i-EQ: intelligent equalizer)

You can select a sound mode suitable to the music genre.

Available sound modes:

- Flat (To cancel the sound mode. No sound mode is applied)
- Hard Rock
- R & B
- Pop
- Jazz
- Dance
- Country
- Reggae
- Classic
- User 1, User 2, User 3

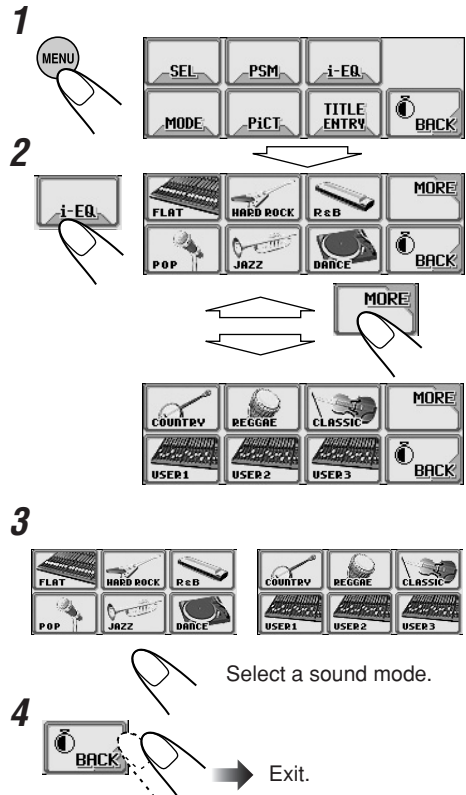

Storing your own sound modes

You can adjust the sound modes and store your own adjustments in memory.

- 1** Repeat steps 1 to 3 on page 19 to select a sound mode you want to adjust.

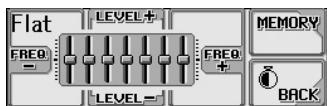

Ex. When you select "Flat"

2

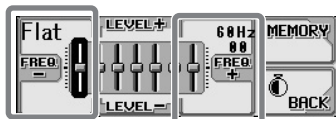

Select the frequency band—60Hz, 150Hz, 400Hz, 1kHz, 2.4kHz, 6kHz, 12kHz.

3

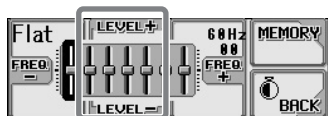

Adjust the level of the selected band within the range of -05 to +05.

- 4** Repeat steps 2 and 3 to adjust the other frequency bands.

5



6



Select one of the user modes to store your adjustment (ex. when you selecting "USER1").

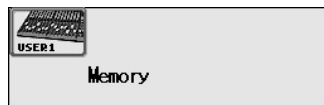

For details about the preset settings of each sound mode, see below.

Sound Mode	Preset equalizing values						
	60 Hz	150 Hz	400 Hz	1 kHz	2.4 kHz	6 kHz	12 kHz
Flat	00	00	00	00	00	00	00
Hard Rock	+03	+03	+01	00	00	+02	+01
R & B	+03	+02	+02	00	+01	+01	+03
Pop	00	+02	00	00	+01	+01	+02
Jazz	+03	+02	+01	+01	+01	+03	+02
Dance	+04	+02	00	-02	-01	+01	+01
Country	+02	+01	00	00	00	+01	+02
Reggae	+03	00	00	+01	+02	+02	+03
Classic	+02	+03	+01	00	00	+02	00
User 1	00	00	00	00	00	00	00
User 2	00	00	00	00	00	00	00
User 3	00	00	00	00	00	00	00

Basic procedure

Before starting the following procedure, prepare a CD-R including still images (pictures) and animations (movies).

- With Image Converter (Wide) included in the supplied CD-ROM, you can create your own images and animations. (The supplied CD-ROM also includes sample images and animations.)

1 Open the control panel

The unit turns on, then...

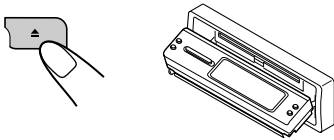

2 Insert the prepared CD-R

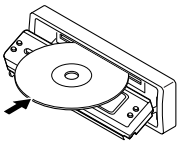

The unit draws the disc, the control panel closes, then goes back to the previous position (see page 36).

- If the disc includes playable audio files, playback starts.

3 Show the Main Menu



4 Show the Picture Menu Screen



5 Select the item



- To download/delete the file for “Opening” screen → **OPENING** (see page 22)
- To download/delete the file for “Ending” screen → **ENDING** (see page 22)
- To download/delete the files for graphic screen → **PICTURE/MOVIE** (see pages 22 and 23)
- To delete all memorized files → **ALL FILE DELETE** (see page 25)

Main touch panels used in this section

Picture Menu



- To return to the previous screen, press “BACK” (if shown).

*1 The lists show the folder/file names actually recorded (the first 8 characters).

*2 Press to go to the next list; hold to go back to the previous list.

Folder List screen*1



File List screen*1

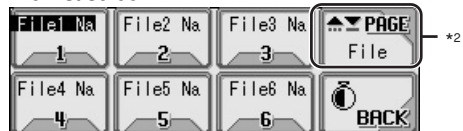

IMPORTANT:

- Refer to Image Converter PDF files included in the “Manual” folder of the supplied CD-ROM.
 - Still images (pictures) should have <jll>, and animations (movies) should have <jla> as their extension code in their file names.
 - Before you download or delete the files, observe the following:
 - Do not download a file while driving.
 - Do not turn off the ignition key of the car while downloading or deleting a file.*
 - Do not detach the control panel while downloading or deleting a file.*
- * If you do it, the file download or deletion will not be done correctly.

Downloading the file for “OPENING /ENDING/MOVIE”

- **OPENING:** Opening screen
To download/delete an animation (consisting of 30 frames maximum) to be shown after the unit is turned on.
- **ENDING:** Ending screen
To download/delete an animation (consisting of 30 frames maximum) to be shown before the unit is turned off.
- **MOVIE:** Graphic screen
To download/delete an animation (consisting of 90 frames maximum) to be shown while playing a source.

To download an animation

- It takes a long time to download an animation. For details, see page 48.
- To activate the downloaded animation, see page 25.

1 Repeat steps 1 to 4 on page 21, then in step 5...

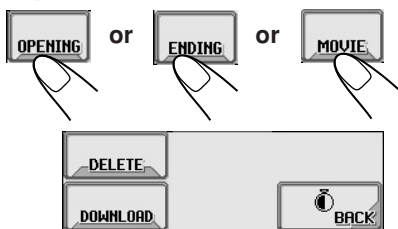

2



Only the folders including the <jla> files are shown.

3



Select a folder. (once for the currently selected; twice for the others)

4



Select a file.



File name of the selected file appears.

5



To delete the stored animation:

1 Repeat steps 1 to 4 on page 21, then in step 5...

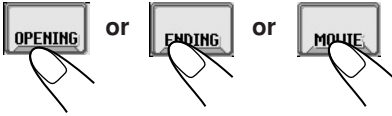

2



File name of the stored file appears.

3



Downloading the files for "PICTURE"

Download pictures (total of 30 still images: each one frame—see also page 48) which can be used for the graphic screen.

- To activate the downloaded animation, see page 25.

To download pictures

1 Repeat steps 1 to 4 on page 21, then in step 5...



2



Only the folders including the <jll> files are shown.

3



Select a folder.

(once for the currently selected; twice for the others)

4



Select a file.



File name of the selected file appears.

5



To be continued...

6 Download more files if you want.

- To select a file from the same folder:

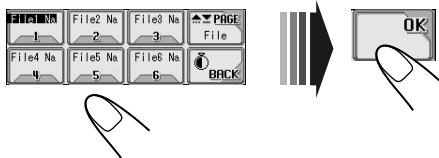

- To select a file from another folder:



7 After downloading all the files you want...

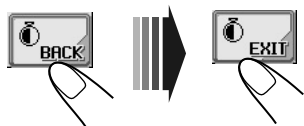

To delete the stored pictures:

1 Repeat steps 1 to 4 on page 21, then in step 5...

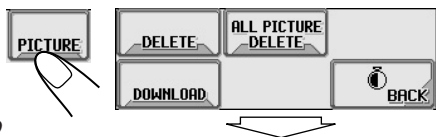

2



3

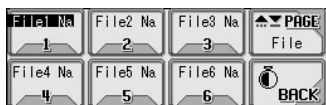

Select a file.



File name of the selected file appears.

4



5 Delete more files if you want.



Select a file.

6 After deleting all the files you do not want...



To delete all the stored pictures at a time:

1 Repeat steps 1 to 4 on page 21, then in step 5...



2



3



Deleting all files

You can easily delete all files—animations and pictures stored for “OPENING/ENDING/MOVIE/PICTURE.”

- 1
- 2
- 3
- 4

- 3

Select “MOVIE.”
Now “Demo” setting appears.

- 4

Select “Opening” or “Ending.”

- 5

Select “User.”

Default: Factory-preset animation is used.

User: Your own animation is used.

Activating the downloaded files

To activate the animations stored for opening and ending screens

- 1
- 2

The last selected item appears.

- 6

Exit.

To activate the graphic screen using either picture or movie

- 1
- 2

The last selected item appears.

To be continued...

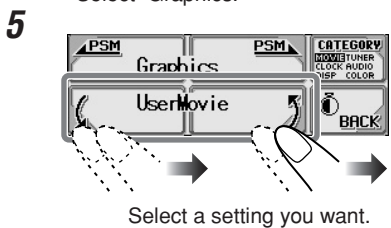
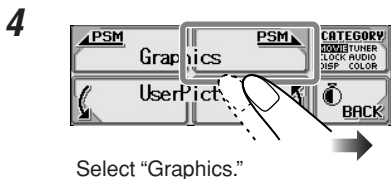
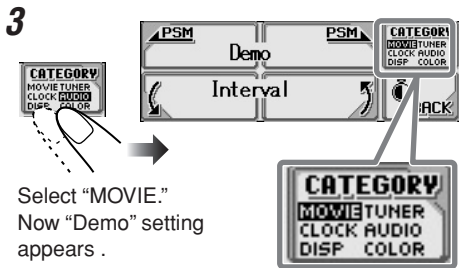

UserPict.: One of your still images stored in "PICTURE" is activated for your graphic screen. (To select an image, see the next column.)

UserMovie: Your animation stored in "MOVIE" is activated for your graphic screen.

UserSlide: Your still images stored in "PICTURE" are activated and shown in sequence for your graphic screen.



To select a still image for "UserPict."

• If "UserPict." is not selected for "Graphics" you cannot select "UserPict." in step 4 below.

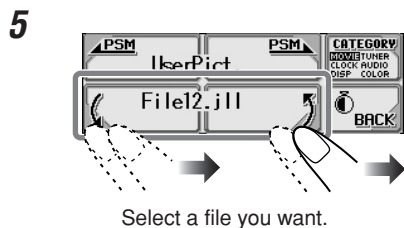
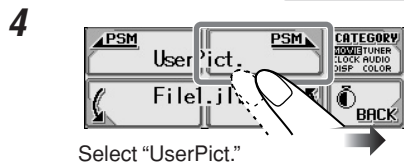
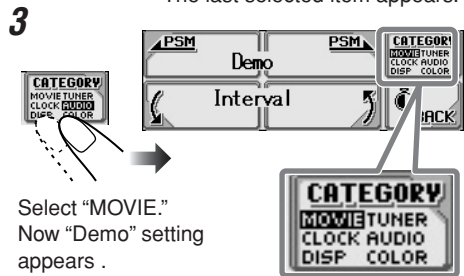
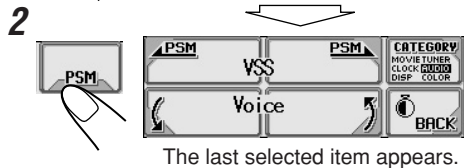

General Settings—PSM

Basic procedure

You can change the Preferred Setting Mode (PSM) items listed on the table that follows.

- The PSM items are grouped into six categories—MOVIE, CLOCK, DISP (display), TUNER, AUDIO, and COLOR.

1 Show the Main Menu



2 Show the PSM setting screen

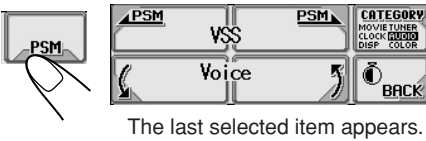

3 Select a PSM category

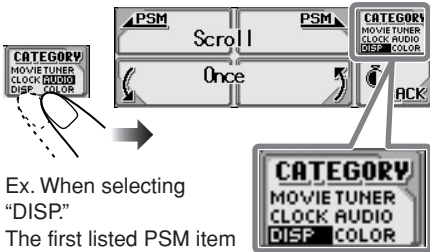

Ex. When selecting “DISP”
The first listed PSM item in the selected category appears.

Without selecting a PSM category, you can move to a different category by simply changing the PSM items (in step 4).

4 Select a PSM item

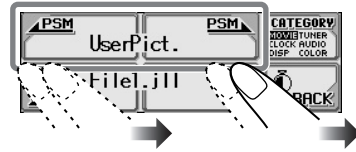

5 Change or adjust the setting

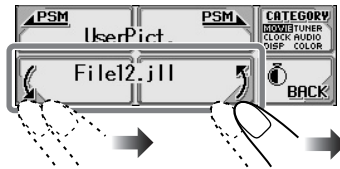

6 Change or adjust other PSM items

If necessary, repeat steps 3 to 5 to change other PSM item settings.

7 Exit

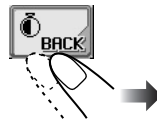

PSM items		Selectable settings		Initial	Pages	
MOVIE	Demo	Demonstration			All Time	7, 29
	Graphics	Graphics			UserPict.	26
	KeyIn CFM	Key-in confirmation	Off	On	On	29
	Opening *1	Opening screen	Default	User	Default	25
	Ending *1	Ending screen	Default	User	Default	25
	UserPict. *2	User picture	From the stored files		First stored	26
CLOCK	Clock Hr	Clock hour	1 — 12 (0 — 23)		1 (1:00AM)	8
	Clock Min	Clock minute	00 — 59		00(1:00AM)	8
	24H/12H	Clock system	12Hours	24Hours	12Hours	8
DISP	Scroll	Scroll mode			Once	29
	Dimmer	Dimmer			Auto	32
	From– To *3	Dimmer timer	Any hour — Any hour		6PM–7AM	32
	Contrast	Contrast	1 — 10		5	29
	LCD Type	Display type			Auto	29
	Font Type	Font type	1	2	1	30
	Tag	Tag display	Off	On	On	30
	Theme	Level meter			Meter 1	30
	Key Info	Key Information	Off	On	On	30
TUNER	IF Filter	Intermediate frequency filter	Wide	Auto	Auto	30
AUDIO	VSS	Voice support system	Beep	Voice	Voice	30
	VSS Level	VSS level	Off ↔ 1 ↔ 2 ↔ 3 ↔ 4		3	31
	Language	Language			English	31
	Ext Input *4	External Input	KD-AR5000: Changer Sirius KD-LHX500: 		Changer	31
	Amp Gain	Amp gain control	KD-AR5000: KD-LHX500: Low PWR High PWR		High PWR	31

PSM items		Selectable settings		Initial	Pages
COLOR	SOURCE Source	All sources		All Source	33
	USER DAY (USER NIGHT) User color	USER DAY	USER NIGHT	USER DAY	34
	R Red	00 — 11		USER DAY: 07 USER NIGHT:05	34
	G Green	00 — 11		USER DAY: 07 USER NIGHT:05	34
	B Blue	00 — 11		USER DAY: 07 USER NIGHT:05	34

*1 Displayed only after a downloadable file is stored in memory.

*2 Displayed only after a downloadable file is stored in memory and while selecting “UserPict.” for “Graphics.”

*3 Displayed only when “Dimmer” is set to “Time Set.”

*4 Displayed only when the source is not an external component.

To show the display demonstration

If no operation is done for about 20 seconds, display demonstration starts.

- **All Time:** Display demonstration (animation) appears.
- **ImageLink:** A still image included in an MP3/WMA folder appears while playing back the tracks in the folder (see page 13).
- **Interval:** Display demonstration (animation) and playback source indication appears alternately.
- **Off:** Cancels the demonstration.

To turn on and off the animation screens—KeyIn CFM

You can turn on and off the animation screens—opening, ending, source changing, and i-EQ selecting screens.

- **On:** An animation screens appear...
 - When you turn on or off the power,
 - When you change the sources, and
 - When you select an i-EQ.
- **Off:** Cancels the animation screens.

To select the scroll mode—Scroll

The entire text information is shown by scrolling if it cannot be shown at a time.

- **Once:** Scrolls only once.
- **Auto:** Repeats the scroll (in 5-second intervals).
- **Off:** Cancels scroll mode.

To adjust the display contrast level—Contrast

You can adjust the contrast to make the display clear and legible.

To select the display illumination pattern—LCD Type

You can select the display illumination patterns.

- **Auto:** Positive pattern will be selected during the day time*, while negative pattern will be used during the night time*.
- **Positive:** Positive (normal) pattern of the display.
- **Negative:** Negative pattern of the display (except still images, animations, and audio level meters).

* Depending on the “Dimmer” setting

To select the font type used on the display—Font Type

You can select either of the two fonts (1 or 2).

To turn the tag display on or off—Tag

An MP3 and WMA track can contain track information called “Tag” where its album name, performer, track title, etc. are recorded.

- **On:** Shows the Tag display while playing MP3 or WMA tracks.
- **Off:** Cancels the Tag display. Only the folder name and track name appear.

For MP3 tracks only: There are two versions—ID3v1 (ID3 Tag version 1) and ID3v2 (ID3 Tag version 2). When both ID3v1 and ID3v2 are recorded, ID3v2 will be shown.

To select the audio level meter—Theme

You can select the level meter.

- To show the level meter, press DISP repeatedly.

- **Meter 1:**



- **Meter 2:**

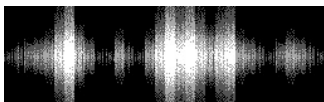

- **Meter 3:**

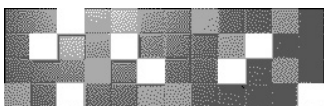

To show or delete the key icon boundary on the touch panel—Key Info

Key icons have their own boundaries on the touch panel to make the operations easy.

These boundaries can be shown or deleted according to your preference.

- **On:** To show the key icon boundary.
- **Off:** To delete the key icon boundary.

Though “Off” is selected, the key icon boundary will be shown while you are operating the touch panel. About 5 seconds after the operation, it goes off.

To change the FM tuner selectivity—IF Filter

In some areas, adjacent stations may interfere with each other. If this interference occurs, noise may be heard.

- **Auto:** When this type of interference occurs, this unit automatically increases the tuner selectivity so that interference noise will be reduced. (But the stereo effect will also be lost.)
- **Wide:** Subject to the interference from adjacent stations, but sound quality will not be degraded and the stereo effect will not be lost.

To change the voice support system—VSS

You can select either “Beep” or “Voice” for the voice support system (VSS).

- **Voice:** Guidance is announced in the language you have selected (see “To select the language for the VSS—Language” on page 31) when you operate the unit.
- **Beep:** A Beep sounds when you operate the unit.

To deactivate the VSS, select “Off” for “VSS Level” (see page 31).

To adjust the VSS level—VSS Level

You can adjust the volume level of the VSS sounds.

- By selecting “Off,” you can deactivate the VSS.

To select the language for the VSS—Language

You can select the language for the voice support system—English, Spanish (Español), or French (Français).

- The indications on the display will also be shown in the selected language.

To select the external component to use—Ext Input

To use the external component connected to the CD changer jack as the playback source through this unit, you need to select which component to use.

- **Changer:** To use a JVC CD changer.
- **Line In:** To use any external component except the other two (selectable only for KD-LHX500).
- **Sirius:** To use a JVC SIRIUS Radio.

To select the amplifier gain control—Amp Gain

You can change the maximum volume level of this unit. When the maximum power of the speakers is less than 50 W, select “Low PWR” to prevent them from being damaged.

- **Low PWR:** You can adjust the volume level from “Volume 00” to “Volume 30.”
- **High PWR:** You can adjust the volume level from “Volume 00” to “Volume 50.”
- **Off:** Only for KD-AR5000: Deactivates the built-in amplifier. (Sounds come out only from external amplifiers connected to Line Out plugs.)

You can use the following table to keep memo of your own PSM settings.

MOVIE	Demo			
	Graphics			
	KeyIn CFM			
	Opening			
	Ending			
	UserPict.			
CLOCK	Clock Hr			
	Clock Min			
	24H/12H			
DISP (display)	Scroll			
	Dimmer			
	From– To			
	Contrast			
	LCD Type			
	Font Type			
	Tag			
	Theme			
TUNER	Key Info			
	IF Filter			
AUDIO	VSS			
	VSS Level			
	Language			
	Ext Input			
	Amp Gain			
COLOR	SOURCE	All Source		
		CD		
		Changer		
		Line In		
		SIRIUS		
		FM		
	AM			
	USER DAY	R	G	B
USER NIGHT	R	G	B	

Selecting the dimmer mode

You can dim the display at night automatically or as you set the timer.

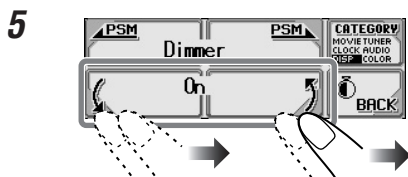
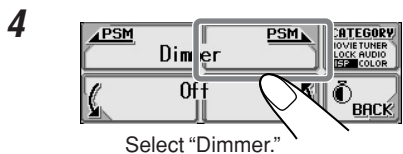
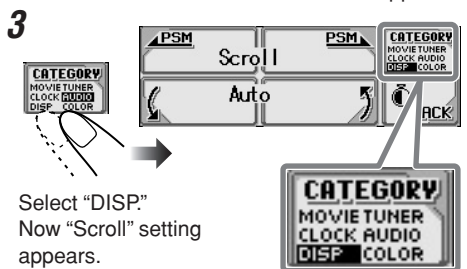
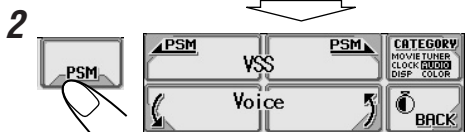

Select one of the following.

-
- Auto:** Activates Auto Dimmer.
 ➔ Go to step 10.
 • When you turn on the car head lights, the display dims.
-
- Off:** Cancels Auto Dimmer.
 ➔ Go to step 10.
-
- On:** Always dims the display.
 ➔ Go to step 10.
-
- Time Set:** Set the timer for dimmer.
 ➔ Go to step 6.
-

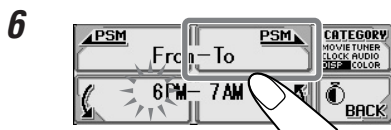

Select "From-To."

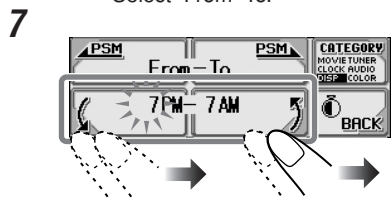

Set the dimmer start time.

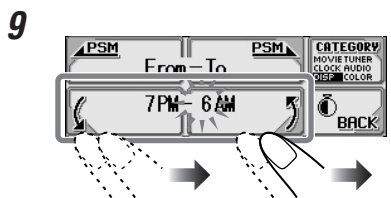
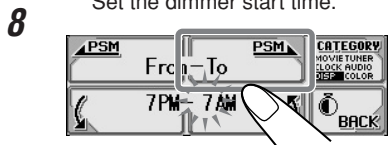

Set the dimmer end time.

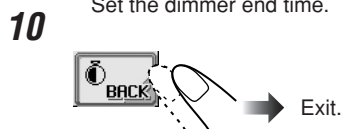

Exit.

Changing the display color

You can select your favorite color for each source (or for all sources).

Setting the desired color for the source

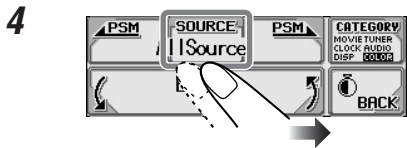
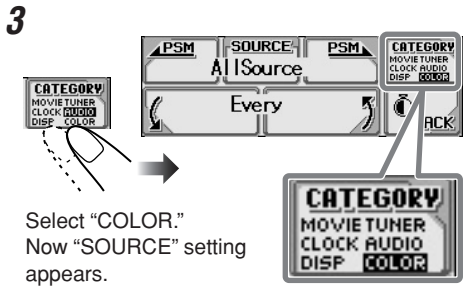
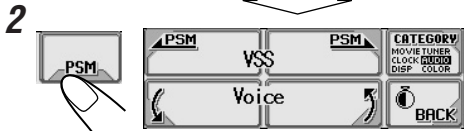
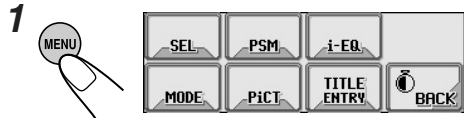

Select the source to which you apply the color.

- When you select "All Source," you can apply the same color to all sources.

5

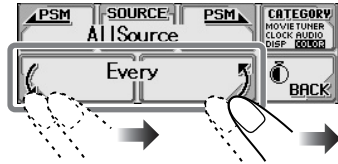

Select the color.

Every*¹ ⇄ Aqua ⇄ Sky ⇄ Sea ⇄
 Leaves ⇄ Grass ⇄ Apple ⇄ Rose ⇄
 Amber ⇄ Honey ⇄ Violet ⇄ Grape ⇄
 Pale ⇄ User*² ⇄
 (back to the beginning)

*¹ When you select "Every," the color changes every 2 seconds (changing to every color listed above except "User").

*² When you select "User," the user-edited colors—"USER DAY" and "USER NIGHT" will be applied. (See page 34.)

6

Repeat steps 4 and 5 to select the color for each source (except when selecting "All Source" in step 4).

7

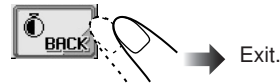

Creating your own color—User

You can create your own colors—“USER DAY” and “USER NIGHT,” and select them for the display color.

- **USER DAY:** Can be used as your user color during the day time*.
- **USER NIGHT:** Can be used as your user color during the night time*.

* Depending on the “Dimmer” setting

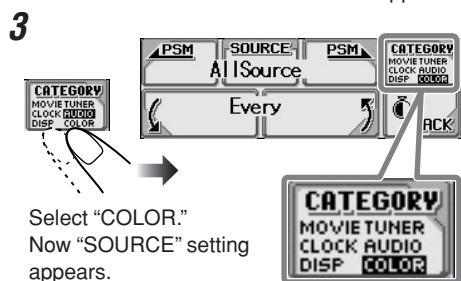
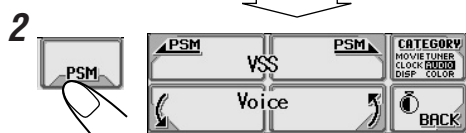
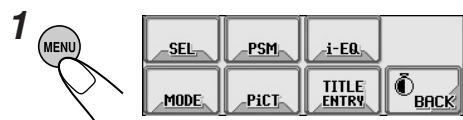

Select user color—either “USER DAY” or “USER NIGHT” will be selected.

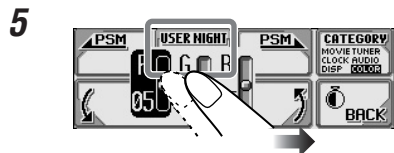

Select either “USER DAY” or “USER NIGHT” if necessary.

6 Adjust the selected user color.

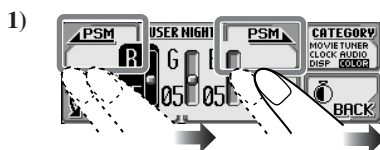

Select (highlight) one of three primary colors—R/G/B.

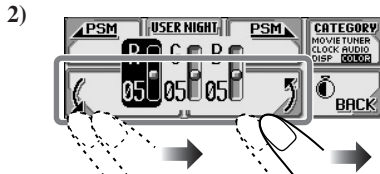

Adjust the color

3) Repeat steps 1) and 2) to adjust the other primary colors.

7 Repeat steps 5 and 6 to adjust the other user color—“USER DAY” or “USER NIGHT.”

8 After adjustment is over...



Other Main Functions

Assigning titles to the sources

You can assign titles to station 30 frequencies, 40 CDs (both in this unit and in the CD changer), and the external component.

Source	Maximum number
Station frequencies:	10 characters
CDs:	32 characters
External component:	8 characters

- You cannot assign a title to CD Text, MP3, and WMA discs.
- For available characters, see page 48.

1 Prepare the source.

- **For FM/AM station frequencies:** Change “FM” or “AM,” then select a station frequency.
- **For a CD in this unit:** Insert a CD.
- **For CDs in the CD changer:** Select a disc number.

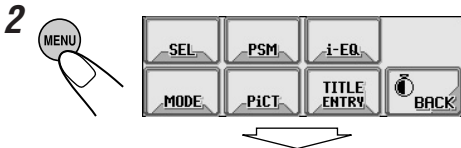

Ex. When you have selected “CD” and assign a title to the loaded disc

4 Assign a title.

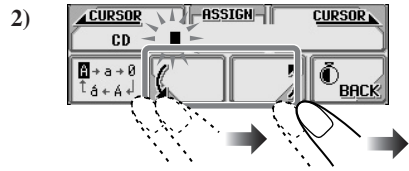
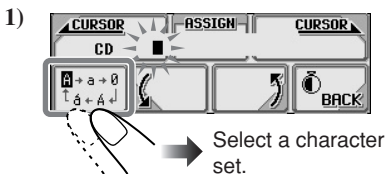

Select a character.

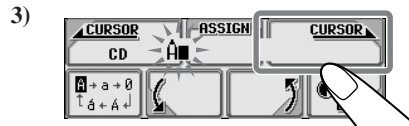

Move to the next character position.

4) Repeat steps 1) to 3) until you finish entering the title.

To erase the characters....

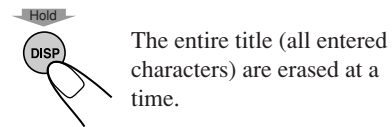

5



Changing the control panel angle

You can change the angle of the control panel.



On the control panel On the remote controller

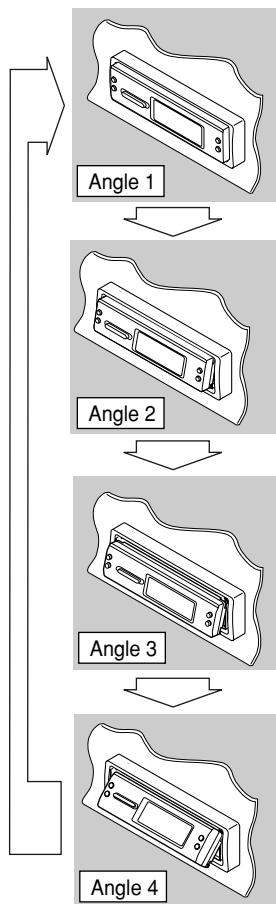

CAUTION:

NEVER insert your finger in between the control panel and the unit, as it may get caught or hurt.

Detaching the control panel

- When detaching and attaching the control panel, be careful not to damage the connectors.

Detaching the control panel

Before detaching the control panel, be sure to turn off the power.

1

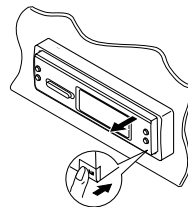

2

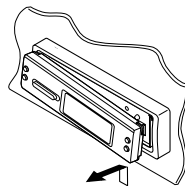

3

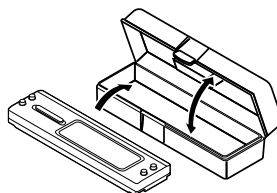

Attaching the control panel

1

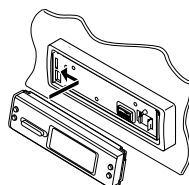

2

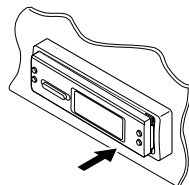

Basic CD Changer Operations

With JVC MP3-compatible CD changer connected, you can play back your original CD-Rs and CD-RWs recorded either in audio CD format or in MP3 format.

1 Select CD changer

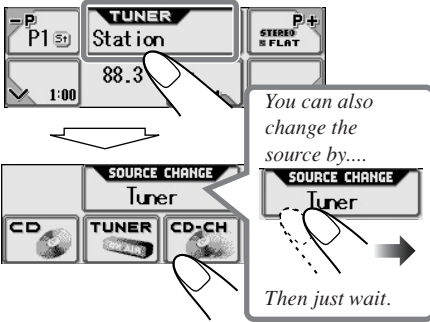

2 Select a disc

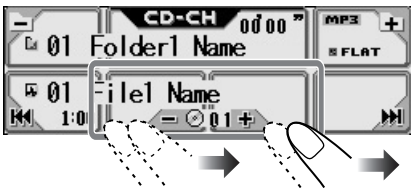

To fast-forward or reverse the track:

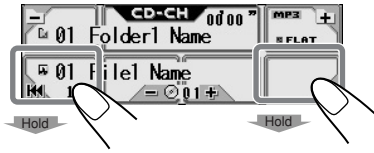

To go to the next or previous tracks:

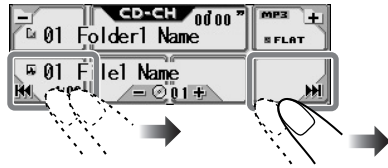

To go to the next or previous folders:

For MP3 discs only:

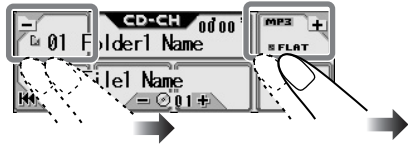

Main touch panels used in this section

CD Changer Operation screen: CD/CD Text



CD Changer Operation screen: MP3



- Display indications when the current disc is an audio CD or a CD Text:



Track name*¹

Disc name*²

*¹ Appear only for CD Texts. ("No Name" appears if no name is recorded).

*² Appear for CD Texts and CDs if it has been assigned. ("No Name" appears if no name is recorded or assigned).



- Display indications when the current disc is an MP3 disc



Current track*³

Current folder*³

*³ If "Tag" is set to "On" (see page 30), ID3 tag information will appear on the display if the disc has an ID3 tag.

The album name/performer with  (disc) indicator appears on the display instead of the folder name; while track title with  (track) indicator appears instead of the track name.

It is recommended to use the JVC MP3-compatible CD changer with your unit.

- You can also connect the CH-X series CD changers (except CH-X99 and CH-X100). However, they are not compatible with MP3 discs, so you cannot play back MP3 discs.
- You cannot use the KD-MK series CD changers with this unit.

Before operating your CD changer:

- Refer also to the Instructions supplied with your CD changer.
- You cannot control and play any WMA disc in the CD changer.
- If no discs are in the magazine of the CD changer or the discs are inserted upside down, "No Disc" will appear. If this happens, remove the magazine and set the discs correctly.
- If no magazine is loaded in the CD changer, "No Magazine" appears. If this happens, insert the magazine in the CD changer.

Advanced CD Changer Operations

Locating a disc

To locate a disc

- 1 

SEL	PSM	i-EQ	
MODE	PICT	TITLE ENTRY	BACK
- 2 

Off INTRO	Off REPEAT	Off RANDOM	±10
DISC LIST	FOLDER LIST	FILE LIST	BACK
- 3 

Disc 01 1	Disc 02 2	Disc 03 3	PAGE Disc
Disc 04 4	Disc 05 5	Disc 06 6	BACK

The current disc is highlighted.
- 4 

Disc 01 1	Disc 02 2	Disc 03 3	PAGE Disc
Disc 04 4	Disc 05 5	Disc 06 6	BACK

Select a disc.

You can also select a disc...

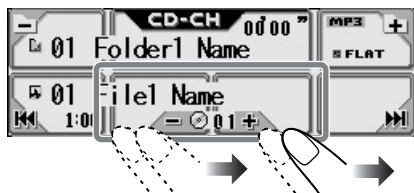

- If you hold the icon, the Disc List will appear on the display.

When using the remote controller:

- To select a disc number 1 – 6:

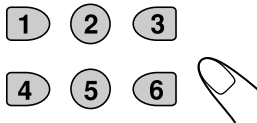

- To select a disc number from 7 (1) – 12 (6):

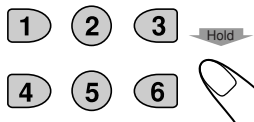

Main touch panels used in this section

CD Changer Mode screen

Works only when JVC MP3 compatible CD changer (CH-X1500) is connected.



Appears only for MP3 discs.

Disc List screen*1



*1 The lists show the disc names actually recorded or assigned (the first 8 characters, see page 35).

*2 Press to go to the next list; hold to go back to the previous list.

- To return to the previous screen, press "BACK" (if shown)

Main touch panels used in this section

Folder List screen (only for MP3)*1



File (Track) List screen (only for MP3)*1



- To return to the previous screen, press "BACK" (if shown)

*1 The lists show the folder/file names actually recorded (the first 8 characters).

*2 Press to go to the next list; hold to go back to the previous list.

Locating a track or folder on a disc

To locate a folder on the screen (only for MP3 discs)

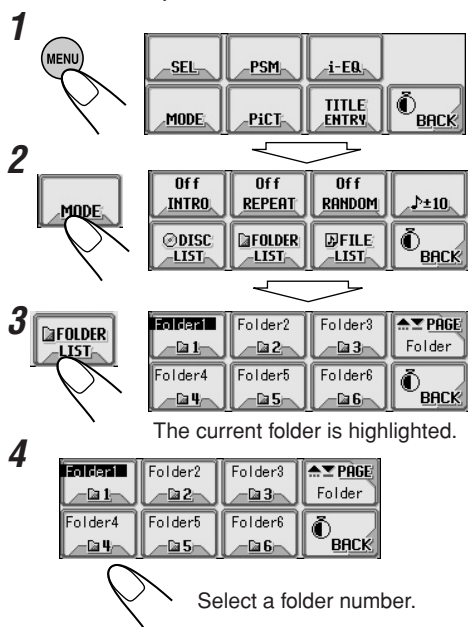

You can also select a folder...

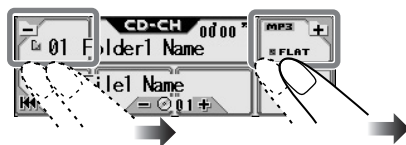

- If you hold the icon, the Folder List will appear on the display.

To locate a track on the screen (only for MP3 discs)

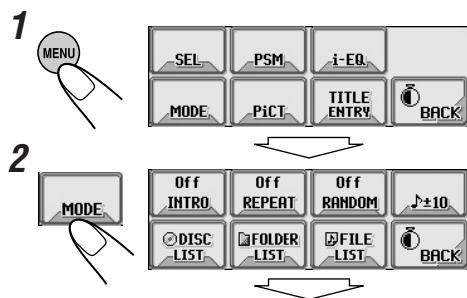

- If you select the currently selected folder (highlighted on the screen), the File List screen (see step 3 of the left column on page 41), then you can select a track to start with.



The current track is highlighted.

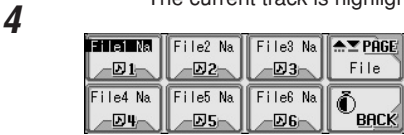

Select a track number.

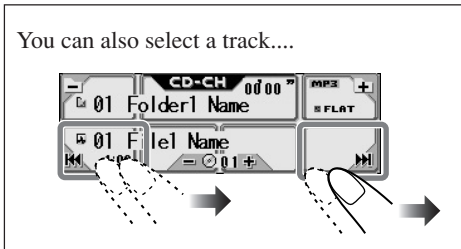

To skip 10 tracks at a time

You can quickly reach a desired track on a disc including many tracks.

- This operation is only possible when using a JVC MP3 compatible CD changer (CH-X1500).
- For MP3 discs, you can select only a track within the current folder.

Ex. To select track number 32 while playing track number 6

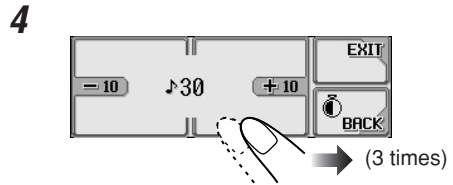
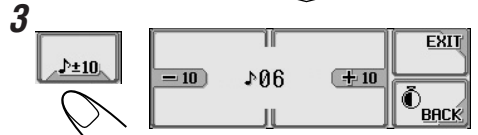
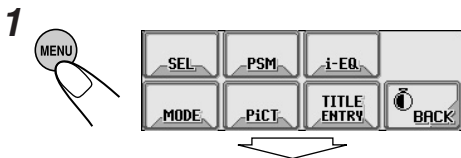

First time you press “+10” or “-10,” the track skips to the nearest higher or lower track with a track number of multiple ten (ex. 10th, 20th, 30th).

Then, each time you press the button, you can skip 10 tracks.

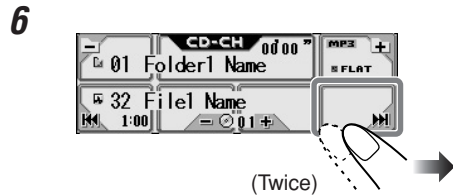

Selecting playback modes

You can use only one of the following playback modes at a time.

To play back only intros (Intro Scan)

You can play back the first 15 seconds of each track sequentially.

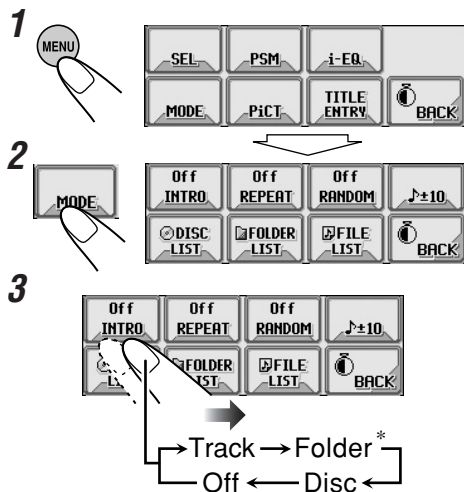

Mode	Plays the beginnings of
Track :	All tracks of the current disc. • While playing, [INT] lights up.
Folder* :	First tracks of all folders of the current disc. • While playing, [INT] lights up.
Disc :	First tracks of the all inserted discs. • While playing, [INT] lights up.
Off :	Cancels Intro Play.

* "Folder" can be selected for MP3 discs only.



To play back tracks repeatedly (Repeat Play)

You can repeat playback.

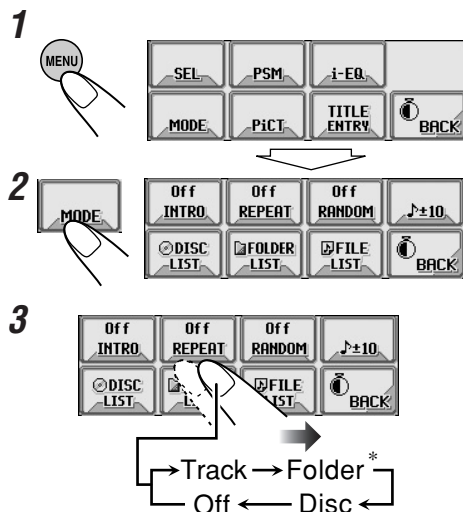

Mode	Plays repeatedly
Track :	Current track. • While playing, [RPT] lights up.
Folder* :	All tracks of the current folder. • While playing, [RPT] lights up.
Disc :	All tracks of the current disc. • While playing, [RPT] lights up.
Off :	Cancels Repeat Play.

* "Folder" can be selected for MP3 discs only.



To play back tracks at random (Random Play)

You can play back tracks at random.

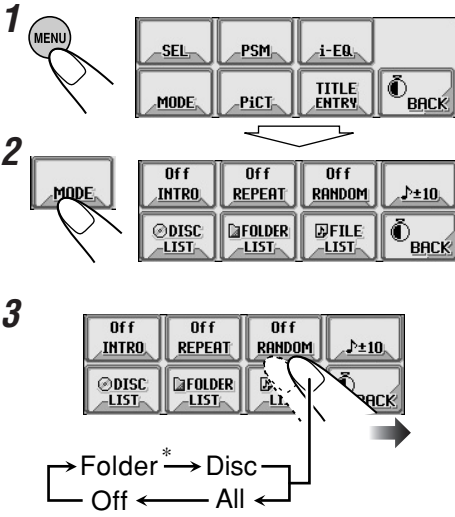

Mode	Plays randomly
Folder* :	All tracks of the current folder, then moves to the next folder and so on. <ul style="list-style-type: none"> While playing, FRND lights up.
Disc :	All tracks of the current disc. <ul style="list-style-type: none"> While playing, FRND lights up on.
All :	All tracks of all discs inserted in the magazine. <ul style="list-style-type: none"> While playing, ALL FRND lights up on.
Off :	Cancels Random Play.

* "Folder" can be selected for MP3 discs only.

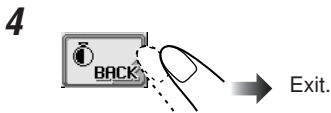

Changing the display pattern



CD Changer Operation screen



Clock time is enlarged.



Goes back to the CD Changer Operation screen.

External Component Operations

For KD-AR5000:

You can connect an external components to the LINE IN plugs on the rear.

For KD-LHX500:

You can connect the external component to the CD changer jack on the rear using the special adapter for the component (not supplied). See the Installation/Connection Manual (separate volume).

- Before operating the external component, select the “Ext Input” setting correctly (see page 31).

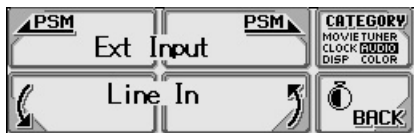

1 Select the source

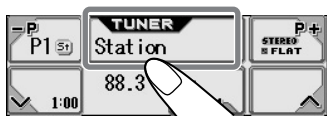

KD-AR5000:

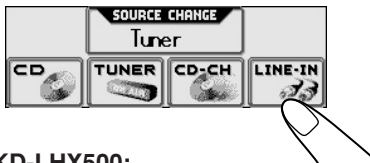

KD-LHX500:



Select “LINE-IN.”

You can also change the source by...

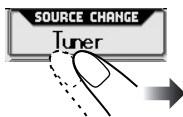

Then just wait.

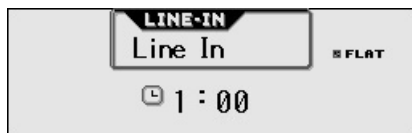

2 Adjust the volume

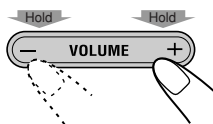

3 Adjust the sound



- For details, see pages 18 to 20.

To change the display indication

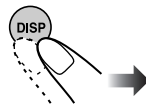

To use JVC SIRIUS Radio, refer to the SIRIUS Radio Setup Manual (separate volume).

How to clean the touch panel

When removing stains or dust on the surface, turn off the power, then wipe with dry soft cloth.

- Be careful not to scratch the surface when wiping it.
- Do not use the following materials to clean the touch panel:
 - Wet cloth
 - Volatile substance such as benzine and thinner
 - Acid detergent, alkaline detergent, and detergent composed of organic substance
- When using chemically processed duster, read its precautions carefully.

How to clean the connectors

Frequent detachment will deteriorate the connectors.

To minimize this possibility, periodically wipe the connectors with a cotton swab or cloth moistened with alcohol, being careful not to damage the connectors.

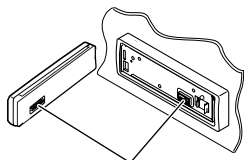

Connectors

Moisture condensation

Moisture may condense on the lens inside the CD player in the following cases:

- After starting the heater in the car.
- If it becomes very humid inside the car.

Should this occur, the CD player may malfunction. In this case, eject the disc and leave the unit turned on for a few hours until the moisture evaporates.

How to handle discs

When removing a disc from its case, press down the center holder of the case and lift the disc out, holding it by the edges.

Center holder

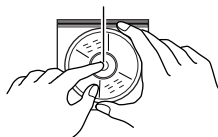

- Always hold the disc by the edges. Do not touch its recording surface.

When storing a disc into its case, gently insert the disc around the center holder (with the printed surface facing up).

- Make sure to store discs into the cases after use.

To keep discs clean

A dirty disc may not play correctly.

If a disc does become dirty, wipe it with a soft cloth in a straight line from center to edge.

- Do not use any solvent (for example, conventional record cleaner, spray, thinner, benzine, etc.) to clean discs.



To play new discs

New discs may have some rough spots around the inner and outer edges. If such a disc is used, this unit may reject the disc.

To remove these rough spots, rub the edges with a pencil or ball-point pen, etc.

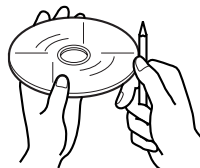

More about This Receiver

Basic Operations

General

- The clock in the “BACK” icon on the screen works as the time countdown indicator. If no operation is done for a certain period of time, the current screen goes off, and the source operation screen resumes.

Selecting the source

- If a disc is not loaded, you cannot select “CD” for the playback source.
- Without connecting the CD changer, you cannot select “CD-CH (CD changer)” for the playback source.
- To select the external component for the playback source, set the “Ext Input” setting correctly (page 31).

Turning off the power

- If you turn off the power while listening to a disc, disc play will start from where playback has been stopped previously, next time you turn on the power.

Tuner Operations

Storing stations in memory

- When SSM is carried out for a band...
 - All stations previously stored for the band are erased and stations are stored newly.
 - Received stations are preset in the number buttons No.1 (lowest frequency) to No.6 (highest frequency). When SSM is over, the station stored in number button 1 will be automatically tuned in.
- When storing a station manually, a previously preset station is erased when a new station is stored in the same preset number.
- Preset stations are erased when the power supply to the memory circuit is interrupted (for example, during battery replacement). If this occurs, preset the stations again.

Basic Disc Operations

General

- This unit has been designed to reproduce CDs/CD Texts, and CD-Rs (Recordable)/CD-RWs (Rewritable) in both audio and MP3/WMA formats.
- The unit cannot read or play an MP3 track without the extension code <mp3>, and a WMA track without the extension code <wma>.
- When a disc has been already loaded, selecting “CD” for the playback source starts disc play.

Inserting a disc

- When a disc is inserted upside down, the disc automatically ejects.
- If you keep the control panel open for about 1 minute, the control panel returns to its previous position.

Playing a disc

- While playing an audio CD: If a title has been assigned to the audio CD (see page 35), it will be shown on the display.
- While fast-forwarding or reversing on an MP3 or WMA disc, you can only hear intermittent sounds. (The elapsed playing time also changes intermittently on the display.)

When playing a CD-R or CD-RW

- Use only “finalized” CD-Rs or CD-RWs.
- Some CD-Rs or CD-RWs may not play back on this unit because of their disc characteristics, and for the following causes:
 - Discs are dirty or scratched.
 - Moisture condensation on the lens inside the unit.
 - The pickup lens inside the unit is dirty.
- CD-RWs may require a longer readout time since the reflectance of CD-RWs is lower than that of regular CDs.
- Do not use following CD-Rs or CD-RWs:
 - Discs with stickers, labels, or protective seal stuck to the surface.
 - Discs on which labels can be directly printed by an ink jet printer.
 Using these discs under high temperatures or high humidity may cause malfunctions or damage to discs. For example,
 - Stickers or labels may shrink and warp a disc.
 - Stickers or labels may peel off so discs cannot be ejected.
 - Print on discs may get sticky.
 Read instructions or cautions about labels and printable discs carefully.

Changing the source

- If you change the source, playback also stops (without ejecting the disc).
Next time you select “CD” for the playback source, disc play starts from where it has been stopped previously.

ImageLink

- ImageLink will not work in the following cases:
 - If no <jll> file is included in an MP3/WMA folder.
 - If Intro Scan is activated.
 - If the source is changed to another from “CD.”
 - If more than one <jll> file are included in a folder, a file with the youngest file number is used for the graphic screen.

Ejecting a disc

- If the ejected disc is not removed within 15 seconds, the disc is automatically inserted again into the loading slot to prevent it from dust. (Disc will not play this time.)

Advanced Disc Operations

Locating a track or on a disc

- You can skip 10 tracks at a time only if there are more than 10 tracks in a disc or in a folder.

Sound Adjustment

General

- If you are using a two-speaker system, set the fader level to “00.”
- Subwoofer out setting takes effect only when a subwoofer is connected.
- You cannot make the input level—Volume Adjustment—of the FM stations. If the source is FM, “Fix” will appear when you try to adjust it.

Storing your own sound modes

- If you do not want to store your current adjustment, but only to apply the adjustment to the current playback source, press “BACK” repeatedly to go back to the operation screen of the current source. Adjustment you made remains effective until you select a sound mode.

Graphic Displays

Downloading (or deleting) files

- You can download a file only while selecting “CD” for the playback source; on the other hand, you can delete a file while selecting any source.
- If you have already downloaded an animation for “OPENING,” “ENDING,” or “MOVIE,” downloading a new animation deletes the previously stored animation.

- It takes a long time to download an animation.
 - About 3 to 4 seconds for a still image (one frame).
 - About 1 to 2 minutes for an animation of 30 frames.
 - About 4 minutes for an animation of 90 frames.
- If a disc inserted does not include any <jll> and <jla> files, beeps sound when you try to operate the downloading procedure.
- If you try to store a 31st image for picture screen, “Picture Full” appears and you cannot start downloading. Delete unwanted files before downloading.
- If the total frame number of an animation downloaded exceeds the following number, the frames exceeding that numbers are ignored.
 - For “OPENING” and “ENDING”: 30
 - For “MOVIE”: 90

General Settings—PSM

- “Auto Dimmer” may not work correctly on some vehicles, particularly on those having a control dial for dimming. In this case, change the “Dimmer” setting to any one other than “Auto.”
- If “LCD Type” is set to “Auto,” the display pattern will change to the “Negative” or “Positive” pattern depending on the “Dimmer” setting
- If you change the “Amp Gain” setting from “High PWR” to “Low PWR” while the volume level is set higher than “Volume 30,” the unit automatically changes the volume level to “Volume 30.”

Other Main Functions

Assigning titles to the sources

- When you try to assign a title to a 41st disc or to a 31st station frequency, “Name Full” appears and you cannot enter the text entry mode. Delete unwanted titles before assignment.
- When the CD changer is connected, you can assign titles to CDs in the CD changer. These titles can also be shown on the display if you insert the CDs in this unit.

Characters shown on the display

In addition to the Roman alphabets (A – Z, a – z), the following characters will be used to show the various information on the display.

- You can also use the following characters to assign titles (see page 35).

Upper case

Á	À	Â	Ã	Ä
Å	Æ	Œ	Č	Ć
Ç	É	È	Ê	Ë
Ĝ	Í	Ì	Î	Ï
Ñ	Ó	Ò	Ô	Õ
Ö	Ø	Ř	Ŕ	Š
Ś	Ş	Ú	Û	Ü
Û	Ý	Ž	Ż	ß
Ɔ	Ɔ	Ɔ	Ɔ	Ɔ
ı	ı	ı	ı	ı

Lower case

á	à	â	ã	ä
å	æ	œ	č	ć
ç	é	è	ê	ë
ĝ	í	ì	î	ï
ñ	ó	ò	ô	õ
ö	ø	ř	ŕ	š
ś	ş	ú	û	ü
Û	Ý	Ž	Ż	ß
ı	ı	ı	ı	ı

Numbers and symbols

0	1	2	3	4
5	6	7	8	9
!	"	#	\$	%
&	'	()	*
+	,	-	.	/
:	;	<	=	>
?	@	_	`	
ł	£	€	α	space

Troubleshooting

What appears to be trouble is not always serious. Check the following points before calling a service center.

General

- **Main menu screen or other screens suddenly go off.**

⇒ There is a time limit for some operations. In this case, if no operation is done for a certain period, the current source operation screen resumes.

- **Sound is sometimes interrupted.**

⇒ You are driving on rough roads. Stop playback while driving on rough roads.
⇒ Disc is scratched.

- **Sound cannot be heard from the speakers.**

⇒ Connections are incorrect.

- **“Connect Error” appears on the display.**

⇒ The control panel is not attached correctly. Remove the control panel, wipe the connector (see page 45), then attach it again.

- **“Reset P00” — “Reset P44” appears on the display.**

⇒ Something is blocking the control panel movement. Press the reset button (see page 2). If it does not work, check the installation (ex. whether screws longer than specified are used or not).

FM/AM broadcast

- **SSM automatic presetting does not work.**

⇒ Signals are too weak. Store stations manually.

- **Static noise is generated while listening to the radio.**

⇒ The antenna is not connected firmly.

Disc playback—CD/CD-R/CD-RW

- **Disc cannot be played back.**

⇒ Disc is inserted upside down.

- **Disc cannot be recognized (“No Disc,” “Loading Error,” or “Eject Error” flashes).**

⇒ The CD player may function incorrectly. Press **⏪/I** **ATT** and **▲** at the same time for more than 2 seconds to display the following screen, then press “Emergency Eject.”

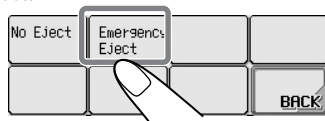

- **Tracks on the CD-R/CD-RW cannot be skipped.**

⇒ CD-R/CD-RW is not finalized.

- **Disc cannot be ejected.**

⇒ Disc is locked. Unlock the disc (see page 15).

Disc playback—MP3/WMA

- **Disc cannot be played back.**

⇒ MP3/WMA tracks do not have the extension code—<mp3> or <wma> in their file names.
⇒ MP3/WMA tracks are not recorded in the format compliant with ISO 9660 Level 1, ISO 9660 Level 2, Romeo, or Joliet.

- **Noise is generated.**

⇒ The current track is not an MP3/WMA file (although it has the extension code—<mp3> or <wma>).

- **Elapsed playing time is not correct.**

⇒ This sometimes occurs during play. This is caused by how the tracks are recorded on the disc.

- **“Not Support” appears and tracks skip.**

⇒ Tracks are not encoded in an appropriate format.
⇒ Copy-protected WMA tracks cannot be played back.

- **“No Files” appears for a while, then the disc ejects.**
⇒ The current MP3/WMA disc does not contain any MP3/WMA tracks.
- **“No Music” appears.**
⇒ No MP3/WMA tracks are included in the folder. Skip the folder.
⇒ Only <jll> and/or <jla> files are recorded on the disc.
- **Correct characters are not displayed (ex. album name).**
⇒ This unit can only display a limited number of special characters (see the tables on page 48).
- **“Opening” and “Ending” cannot be selected.**
⇒ If “KeyIn CFM” is set to “Off,” you cannot select them.
- **You cannot select an image for “UserPict.” (“-----” appears for the file name on the lower part of the display.)**
⇒ You can select an image only after downloading the appropriate files in memory.

Graphics

- **Download does not seem to finish.**
⇒ If you are trying to download an animation of many frames, it takes a quite long time (see page 48).
- **Animation does not move.**
⇒ Temperature in the car compartment is very low—**LowTEMP** appears. Wait until the operating temperature resumes—until **LowTEMP** goes off.
- **The entire animation has not been downloaded.**
⇒ “OPENING” and “ENDING” can only memorize 30 frames of the animation even it includes 90 frames.

Preferred Setting Modes—PSM

- **“Movie” category settings in the PSM do not take effect.**
⇒ Temperature in the car compartment is very low—**LowTEMP** appears. Wait until the operating temperature resumes—until **LowTEMP** goes off.

External component operations

- **The external component you want is not selected for the playback source.**
⇒ Select the appropriate source for the “Ext Input” setting.

CD changer operations

- **“No Magazine” flashes.**
⇒ Magazine is not loaded in the CD changer.
- **“No Disc” flashes.**
⇒ No discs are in the magazine or the discs are inserted upside down.
- **“Reset 01” — “Reset 07” flashes.**
⇒ The built-in microcomputer in the CD changer is malfunctioning. Press the reset button of the CD changer.
- **“Reset 08” flashes.**
⇒ This unit is not connected to a CD changer correctly. Connect this unit and the CD changer correctly and press the reset button of the CD changer.

About mistracking:

Mistracking may result from driving on extremely rough roads. This does not damage the unit and the disc, but will be annoying.

It is recommend to stop disc play while driving on such rough roads.

AUDIO AMPLIFIER SECTION

Maximum Power Output:

Front: 50 W per channel

Rear: 50 W per channel

Continuous Power Output (RMS):

Front: 19 W per channel into 4 Ω , 40 Hz to 20 000 Hz at no more than 0.8% total harmonic distortion.

Rear: 19 W per channel into 4 Ω , 40 Hz to 20 000 Hz at no more than 0.8% total harmonic distortion.

Load Impedance: 4 Ω (4 Ω to 8 Ω allowance)

Equalizer Control Range:

Frequencies: 60 Hz, 150 Hz, 400 Hz, 1 kHz, 2.4 kHz, 6 kHz, 12 kHz

Level: ± 10 dB

Frequency Response: 40 Hz to 20 000 Hz

Signal-to-Noise Ratio: 70 dB

Line-In Level/Impedance (KD-AR5000 only):

LINE IN: 1.5 V/20 k Ω load

Line-Out Level/Impedance:

KD-AR5000: 5.0 V/20 k Ω load (full scale)

KD-LHX500: 4.0 V/20 k Ω load (full scale)

Output Impedance: 1 k Ω

Other Terminals:

SUBWOOFER OUT

Changer control

TUNER SECTION

Frequency Range:

FM: 87.5 MHz to 107.9 MHz

AM: 530 kHz to 1 710 kHz

[FM Tuner]

Usable Sensitivity: 11.3 dBf (1.0 μ V/75 Ω)

50 dB Quieting Sensitivity: 16.3 dBf (1.8 μ V/75 Ω)

Alternate Channel Selectivity (400 kHz): 65 dB

Frequency Response: 40 Hz to 15 000 Hz

Stereo Separation: 35 dB

Capture Ratio: 1.5 dB

[AM Tuner]

Sensitivity: 20 μ V

Selectivity: 65 dB

CD PLAYER SECTION

Type: Compact disc player

Signal Detection System: Non-contact optical pickup (semiconductor laser)

Number of channels: 2 channels (stereo)

Frequency Response: 5 Hz to 20 000 Hz

Dynamic Range: 98 dB

Signal-to-Noise Ratio: 102 dB

Wow and Flutter: Less than measurable limit

MP3 (MPEG Audio Layer 3)

Max. Bit rate: 320 Kbps

WMA (Windows Media[®] Audio)

Max. Bit rate: 192 Kbps

GENERAL

Power Requirement:

Operating Voltage: DC 14.4 V
(11 V to 16 V allowance)

Grounding System: Negative ground

Allowable Operating Temperature:
0°C to +40°C (32°F to 104°F)

Dimensions (W \times H \times D):

Installation Size:
182 mm \times 52 mm \times 157.5 mm
(7-3/16" \times 2-1/16" \times 6-1/4")

Panel Size: 188 mm \times 58 mm \times 13 mm
(7-7/16" \times 2-5/16" \times 9/16")

Mass: 1.86 kg (4.1 lbs) (excluding accessories)

Design and specifications are subject to change without notice.

If a kit is necessary for your car, consult your telephone directory for the nearest car audio speciality shop.

Muchas gracias por la compra de este producto JVC. Como primer paso, por favor lea detenidamente este manual para comprender a fondo todas las instrucciones y obtener un máximo disfrute de esta unidad.

IMPORTANTE (EE.UU.)

Este equipo se ha sometido a todo tipo de pruebas y cumple con las normas establecidas para dispositivos de Clase B, de conformidad con la Parte 15 de las reglas de la FCC (Comisión Federal de Comunicaciones). Estas reglas están diseñadas para asegurar una protección razonable contra este tipo de interferencias en las instalaciones residenciales. Este equipo genera y utiliza energía de radiofrecuencia. Si no se instala y utiliza debidamente, es decir, conforme a las instrucciones, podrían producirse interferencias en radiocomunicaciones. Sin embargo, no se garantiza que estas interferencias no se produzcan en una instalación determinada. Si este equipo ocasiona interferencias en la recepción de radio o televisión, lo cual puede comprobarse mediante la conexión o desconexión del equipo, el problema podrá corregirse mediante una o una combinación de las siguientes medidas:

- Reoriente la antena receptora o cámbiela de lugar.
- Aumente la separación entre el equipo y el aparato receptor.
- Enchufe el equipo a una toma de corriente situada en un circuito distinto del aparato receptor.
- Consulte a su distribuidor o a un técnico experto en radio/televisión.

Advertencia:

Si es necesario operar el receptor mientras conduce, asegúrese de mirar atentamente al frente pues podría provocar un accidente de tráfico.

Cómo reposicionar su unidad

Pulse el botón de reposición provisto en el panel de control utilizando un bolígrafo o herramienta similar.

Esto hará que se reposicione el microcomputador incorporado.

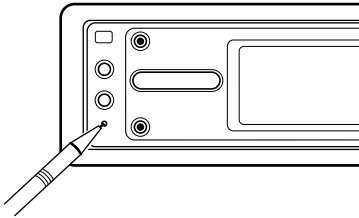

También se borrarán los ajustes preestablecidos por usted—como por ejemplo los canales preajustados o los ajustes de sonido.

IMPORTANTE PARA PRODUCTOS LÁSER

1. PRODUCTO LÁSER CLASE 1
2. PRECAUCIÓN: No abra la tapa superior. En el interior de la unidad no hay piezas que pueda reparar el usuario; encargue el servicio a personal técnico cualificado.
3. PRECAUCIÓN: Radiación láser visible e invisible en caso de apertura o con interbloqueo averiado o defectuoso. Evite la exposición directa a los haces.

Precauciones:

- No opere el panel táctil utilizando un bolígrafo o herramienta similar de punta afilada (el panel táctil se podría dañar).
- Si la temperatura en el interior del vehículo desciende por debajo de 0°C (32°F), el movimiento de animación y el desplazamiento del texto se detienen en la pantalla para evitar que la imagen aparezca borrosa. Aparece **LowTEMP** en la pantalla. Estas funciones se reactivan cuando se restablezca la temperatura de funcionamiento.

Para fines de seguridad....

- No aumente demasiado el nivel de volumen pues es muy peligroso conducir si no se escuchan los sonidos exteriores.
- Detenga el automóvil antes de efectuar cualquier operación complicada.

Temperatura dentro del automóvil....

Si ha dejado el automóvil estacionado durante largo tiempo en un sitio cálido o frío, no opere la unidad hasta que se normalice la temperatura del habitáculo.





Importante!

Cómo leer este manual:

Para que las explicaciones sean más simples y fáciles de entender, hemos adoptado los siguientes métodos:

- **Algunas notas y consejos relacionados se explican posteriormente en las secciones de “Más acerca de este receptor” (consulte las páginas 46 a 48), pero no en la misma sección en que se describen las operaciones.** Si desea saber más sobre las funciones, o si tiene alguna duda, vaya a la sección pertinente y busque la respuesta.

- Las operaciones de los botones y del panel táctil se explican sólo mediante ilustraciones, de la siguiente manera:

	Pulse brevemente.
	Pulse repetidamente.
	Pulse uno u otro botón.
	Pulse y mantenga pulsado hasta obtener la acción deseada.

Contenido

Cómo reposicionar su unidad	2	Cómo descargar archivos para “IMAGENES”	23
Ubicación de los botones	4	Borrado de todos los archivos	25
Operaciones básicas	6	Activación de los archivos descargados	25
Cancelación de la demostración en pantalla	7	Ajustes generales—PSM	27
Ajuste del reloj	8	Procedimiento básico	27
Operaciones de la radio	9	Selección del modo atenuador de luz	32
Para escuchar la radio	9	Cambio del color de la pantalla	33
Cómo almacenar emisoras en la memoria	10	Otras funciones principales	35
Cómo sintonizar una emisora preajustada	11	Asignación de títulos a las fuentes	35
Cambio del patrón de visualización	11	Cambio del ángulo del panel de control	36
Operaciones básicas de los discos	12	Desmontaje del panel de control	36
Operaciones avanzadas de los discos	14	Operaciones básicas del cambiador de CD	37
Localización de una pista o de una carpeta en un disco	14	Operaciones avanzadas del cambiador de CD	39
Prohibición de la expulsión del disco	15	Localización de un disco	39
Selección de los modos de reproducción	16	Localización de una pista o de una carpeta en un disco	40
Cambio del patrón de visualización	17	Selección de los modos de reproducción	42
Ajustes del sonido	18	Cambio del patrón de visualización	43
Ajuste del menú de selección básica del sonido—SEL	18	Operaciones de los componentes externos	44
Selección de los modos de sonido preajustados (i-EQ: ecualizador inteligente)	19	Mantenimiento	45
Cómo almacenar sus propios modos de sonido	20	Más acerca de este receptor	46
Visualizaciones gráficas	21	Localización de averías	49
Procedimiento básico	21	Especificaciones	51
Cómo descargar el archivo para “APERTURA/FINALIZAR/VIDEO”	22		

Ubicación de los botones

Panel de control

Botón \odot /I ATT (En espera/Encendido/Atenuador)

Activa y desactiva la alimentación, y también atenúa los sonidos.

Botón \angle (ángulo)

Ajusta el ángulo del panel de control.

Sensor remoto*

Botón VOLUME+/-

Ajusta el nivel de volumen.

Botón \triangle (expulsión)

Abre el panel de control (y se expulsa el disco, si estuviera insertado).

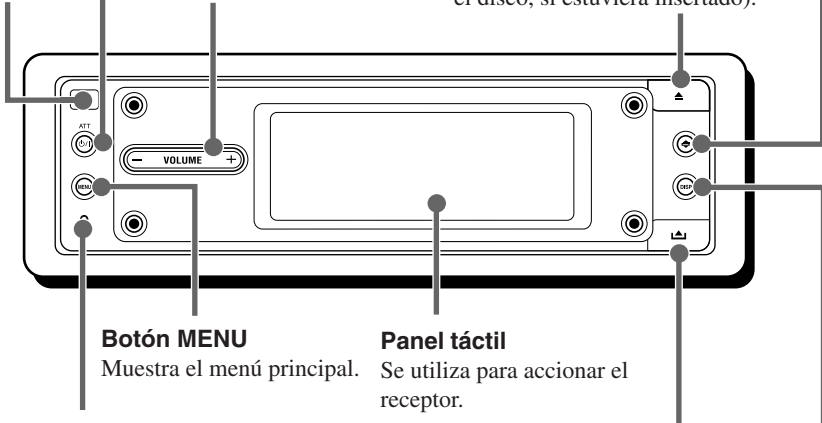

Botón MENU

Muestra el menú principal.

Panel táctil

Se utiliza para accionar el receptor.

Botón de reposición

Reposiciona el microcomputador incorporado.

Botón \triangle (liberación del panel de control)

Desengancha el panel de control.

* NO exponga el sensor remoto del panel de control a una luz intensa (luz directa del sol o iluminación artificial).

Botón DISP (pantalla)

Cambia la información mostrada en la pantalla.

ADVERTENCIAS sobre la pila:

- Guarde la pila fuera del alcance de los niños. Si llegara a ser ingerida, acuda inmediatamente al médico.
- No recargue, cortocircuite, dasarme ni caliente la pila, ni la arroje al fuego. Cualquiera de estas acciones podrá hacer que la pila desprenda calor, se agriete o provoque un incendio.

- No deje la pila con otros objetos metálicos. Si lo hace, la pila podría desprender calor, agrietarse o provocar un incendio.
- Cuando descarte o almacene la pila, envuélvala con una cinta y aíslela; de lo contrario, podría desprender calor, agrietarse o provocar un incendio.
- No saque la pila con pinzas o herramientas similares. Si lo hace, la pila podría desprender calor, agrietarse o provocar un incendio.

Control remoto

Botón ϕ /I/ATT (En espera/Encendido/Atenuador)

Botón SOURCE

Selecciona la fuente.

Botones $\blacktriangle/\blacktriangledown$

- Cambia las emisoras preajustadas.
- Cambia la carpeta en los discos MP3/WMA.

Botones numéricos

- Selecciona una emisora preajustada al pulsar, o almacena una emisora al pulsar y mantener pulsado.
- Selecciona las pistas mientras se reproducen los CDs.
- Selecciona las carpetas mientras se reproducen los discos MP3.
- Selecciona los discos mientras funciona el cambiador de CD.

Botón ANGLE

Ajusta el ángulo del panel de control.

Botón BAND

Selecciona la banda FM/AM (FM1, FM2, FM3 y AM).

Botones $\ll\lll\ggg\gg$

- Efectúa la búsqueda de emisoras—búsqueda automática si lo pulsa, o Salta las frecuencias después de pulsar y mantener pulsado (búsqueda manual).
- Cambia las pistas del disco.

Botones VOL (volumen) +/-

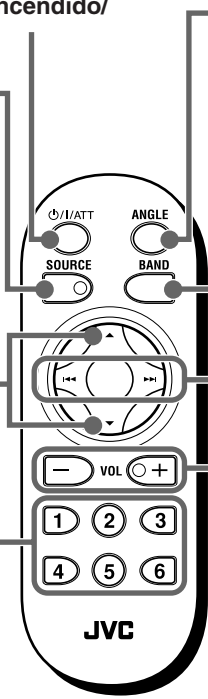

1

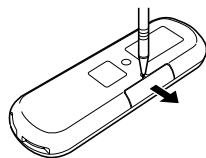

(reverso)

2

Pila de litio (CR2025)

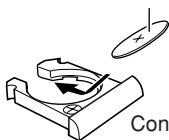

Con el lado + dirigido hacia arriba

3

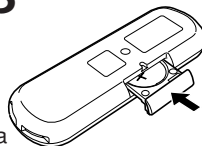

PRECAUCIÓN:

NO deje el control remoto en un lugar expuesto a la luz directa del sol (como el salpicadero) durante un tiempo prolongado. Si lo hace, podría dañarse.

Operaciones básicas

1 Encienda la unidad

ATT



Se restablece la pantalla de operación de la última fuente seleccionada.



3 Ajuste el volumen

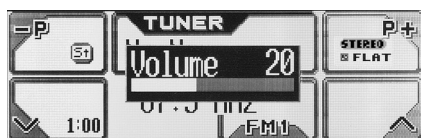
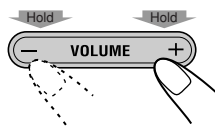

2 Seleccione la fuente

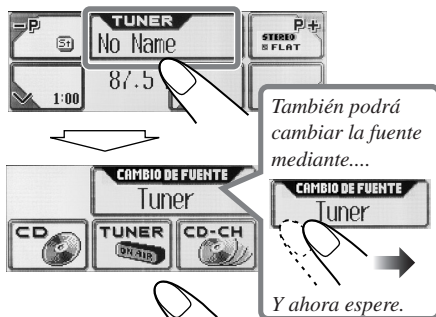

Reproduzca la fuente.

4 Ajuste el sonido



- Para los detalles, consulte las páginas 18 a 20.

Al operar el panel táctil

Asegúrese de tocar el área que está dentro del contorno del icono, y no fuera del mismo.

Principales paneles táctiles utilizados en esta sección

Pantalla de selección de fuente (KD-AR5000)



Pantalla de selección de fuente (KD-LHX500)



Menú principal



* La visualización cambia dependiendo del ajuste "Entrada" (consulte la página 31).
 KD-AR5000: CD-CH/SIRIUS
 KD-LHX500: CD-CH/LINE-IN/SIRIUS



No se visualiza para "SIRIUS"
 No se visualiza para "LINE-IN" ni "SIRIUS"

- Para volver a la pantalla anterior, pulse "ATRÁS" (si está visualizado). Consulte también la página 46.

Qué información se muestra en el panel táctil

La siguiente información se muestra generalmente para todas las fuentes.

- Si pulsa DISP en el panel de control, el panel táctil mostrará una información diferente o fuentes diferentes. (Se provee una explicación más detallada separadamente para cada fuente).

Diagram of the touch panel interface with labels:

- Fuente actual:** Points to the 'No Name' display.
- Aparece el icono de información de la fuente actual:** Points to the '5+' icon.
- Ej.: Icono del nombre de emisora para el sintonizador:** Points to the '1:00' timer icon.
- Hora del reloj:** Points to the '1:00' timer display.
- Ajuste i-EQ (página 19):** Points to the 'STEREO & FLAT' button.

Para disminuir el volumen en un instante (ATT):

ATT

Púlselo otra vez para restablecer el sonido.

Para apagar la unidad:

Hold

PRECAUCIÓN sobre el ajuste de volumen:

Los discos producen muy poco ruido al compararse con otras fuentes. Si el nivel de volumen está ajustado al sintonizador por ejemplo, se podrían dañar los altavoces debido a un repentino aumento del nivel de salida. Por consiguiente, baje el volumen antes de reproducir un disco y ajústelo al nivel deseado durante la reproducción.

Cancelación de la demostración en pantalla

La unidad se expide de fábrica con la demostración en pantalla activada, la cual se inicia automáticamente tras un período de inactividad de aproximadamente 20 segundos.

Para cancelar la demostración en pantalla, siga el procedimiento de abajo:

1. Press the MENU button.
2. Press the PSM button.
3. Press the 'Apagado' button.

Seleccione "Apagado".

Continúa...

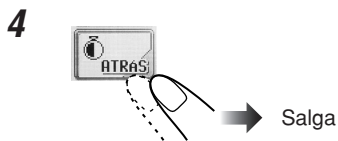

Para activar la demostración en pantalla, repita el mismo procedimiento y seleccione cualquier otra opción que no sea “Apagado” en el paso 3.

- Para más detalles, consulte “Para mostrar la demostración en pantalla” en la página 29.

Ajuste del reloj

También podrá ajustar el sistema del reloj ya sea a 24 horas o 12 horas.

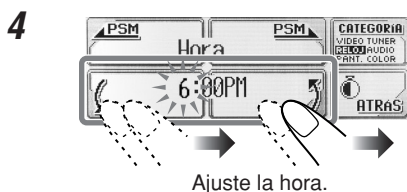
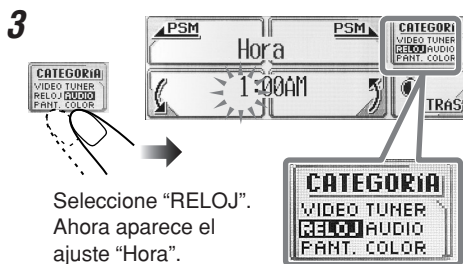
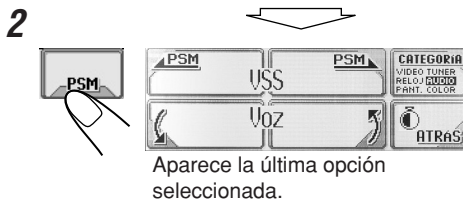
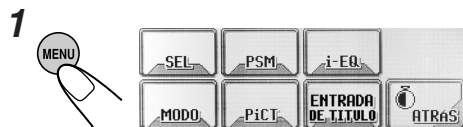

Seleccione “Minutos”.

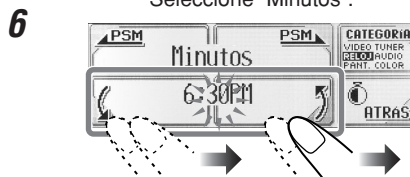

Ajuste los minutos.

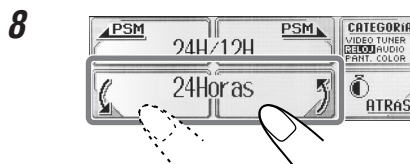
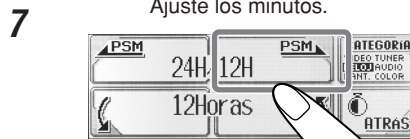

Para verificar la hora actual mientras la unidad está apagada...



Para cambiar el sistema de soporte de voz

Para el sistema de soporte de voz (VSS), puede seleccionar “Tono” o “Voz”.



Asimismo, si selecciona “Voz”, podrá seleccionar el idioma—Inglés, Español o Francés.

Para cambiar, consulte las páginas 30 y 31.

Operaciones de la radio

Para escuchar la radio ● ● ●

1 Seleccione el sintonizador

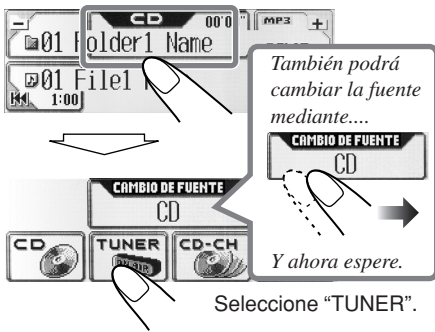

Seleccione "TUNER".

2 Seleccione la banda (FM/AM).

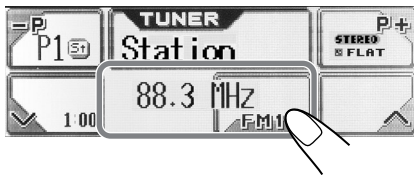

Este receptor tiene tres bandas FM (FM1, FM2, FM3). Podrá escuchar cualquiera de ellas para escuchar una radiodifusión en FM.

3 Comience la búsqueda de la emisora

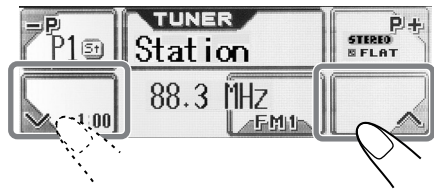

Comienza "Auto Search (búsqueda automática)".
La búsqueda se interrumpe cuando se recibe una emisora.

Para detener la búsqueda, pulse el mismo icono.

Para sintonizar manualmente una emisora

En el paso 3 de arriba...

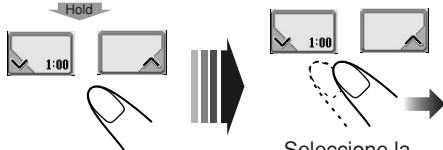

Active "Manual Search (búsqueda manual)".

Seleccione la frecuencia de la emisora.

Principales paneles táctiles utilizados en esta sección

Pantalla de operación del sintonizador



Menú principal



- Para volver a la pantalla anterior, pulse "ATRÁS" (si está visualizado).

Menú del modo sintonizador

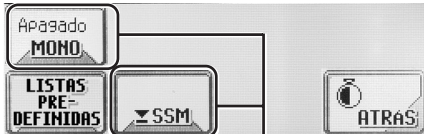

Aparece sólo para FM.

La lista de emisoras preajustadas*1



Aparece sólo para FM.

- Pulse para cambiar la banda FM (1→2→3→...).
- Mantenga pulsado para cambiar la banda FM (3→2→1→...).

*1 Las listas muestran la frecuencia de la emisora o el nombre asignado (los primeros 8 caracteres, consulte la página 35).

Quando una radiodifusión en FM estéreo es difícil de recibir:

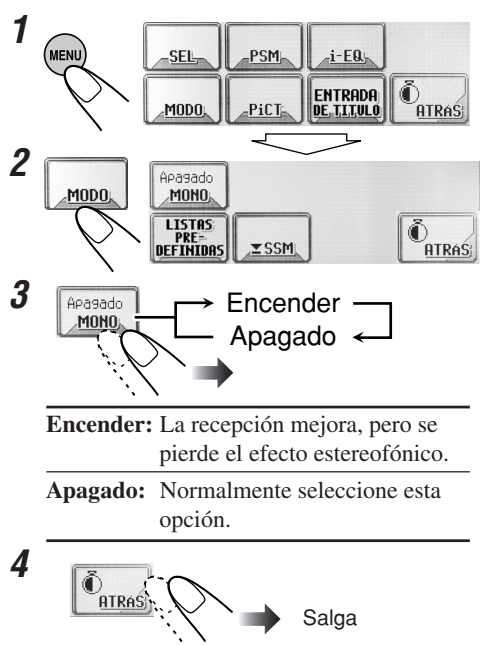

Encender: La recepción mejora, pero se pierde el efecto estéreo.
Apagado: Normalmente seleccione esta opción.

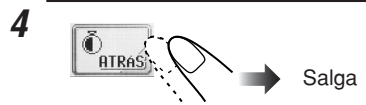

Cómo almacenar emisoras en la memoria

Pueden preajustarse 6 emisoras para cada banda.

Preajuste automático de emisoras FM—SSM (Memoria secuencial de la emisora más fuerte)

• Esto es sólo para las bandas FM.

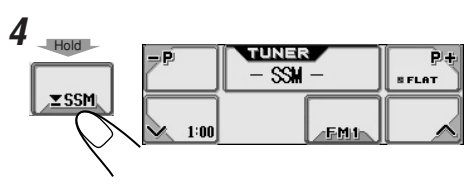
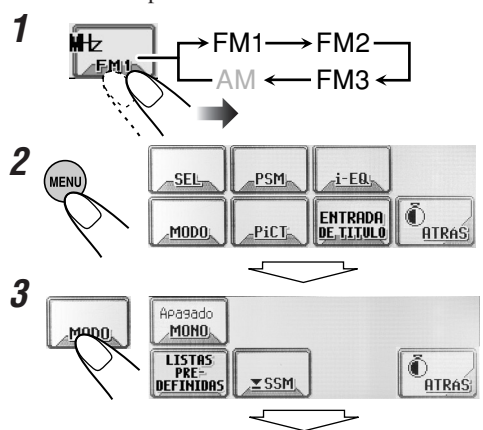

Las emisoras FM locales con las señales más fuertes serán buscadas y almacenadas automáticamente en la banda FM seleccionada.

Preajuste manual

Ej. Almacenar la emisora FM de 92,5 MHz en el número de preajuste 1 de la banda FM1.

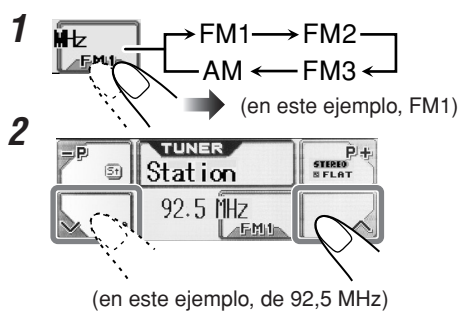

• Manteniendo pulsado **P+** o **=P** en la pantalla operación del sintonizador, también se podrá visualizar la lista de emisoras preajustadas (consulte el paso 5 de abajo).

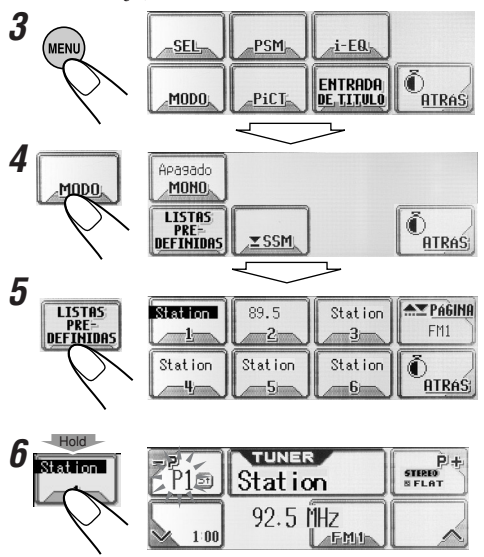

Seleccione "1" en este ejemplo.

Cómo sintonizar una emisora preajustada

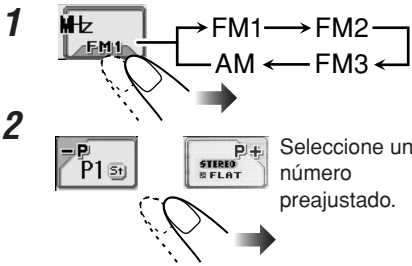

Para seleccionar una emisora preajustada utilizando la lista de emisoras preajustadas

- Manteniendo pulsado **P+** o **=P** en la pantalla de operación del sintonizador, también se podrá visualizar la lista de emisoras preajustadas.

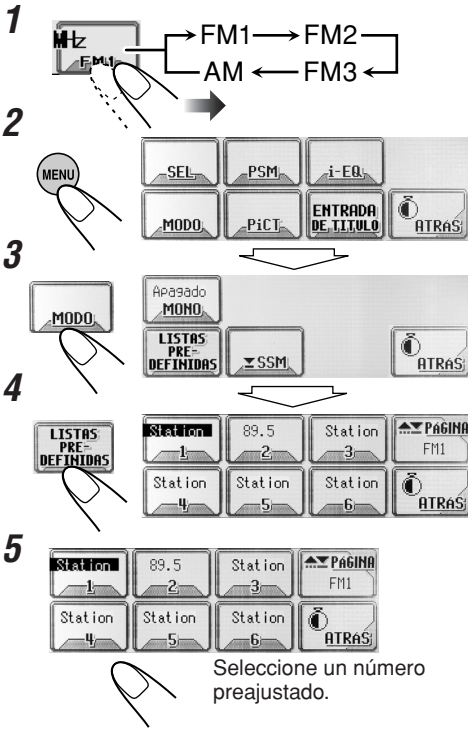

Cambio del patrón de visualización

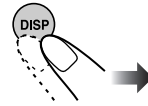

Pantalla de operación del sintonizador

Nombre de la emisora, si ha sido asignada



Número preajustado, si hubiere

Se enciende mientras se está recibiendo un programa en FM estéreo

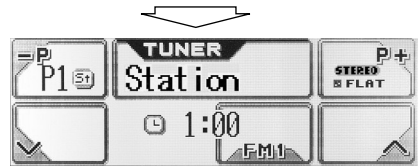

La hora del reloj aparece agrandada.



Medidor de nivel de audio* (consulte la página 30)



Pantalla gráfica*
(Aparece sólo después que se descargue un archivo, consulte la página 25)

Vuelve a la pantalla de operación del sintonizador.

* Estas pantallas se cancelan temporalmente al operar la unidad.

Operaciones básicas de los discos

1 Abra el panel de control

La unidad se enciende y a continuación...

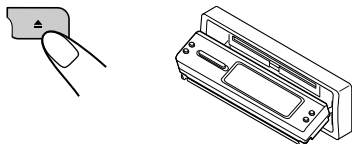

2 Inserte un disco

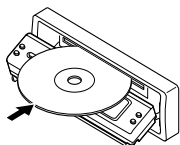

La unidad introduce el disco, el panel de control se cierra, seguidamente vuelve a la posición anterior (consulte la página 36), y la reproducción se inicia automáticamente.

No utilice los siguientes discos:

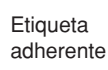
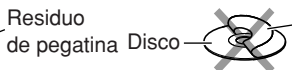

Para avance rápido o retroceso de la pista:

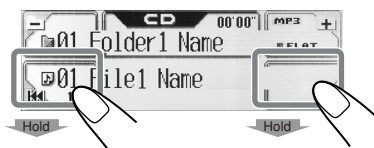

Para desplazarse a las pistas siguientes o anteriores:

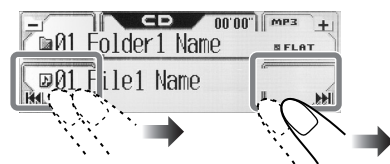

Para detener la reproducción y expulsar el disco:

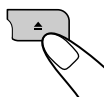

Para que el panel de control vuelva a su posición anterior, púlselo de nuevo.

Principales paneles táctiles utilizados en esta sección

Pantalla de operación de CD/CD Text

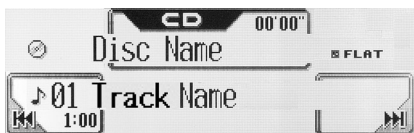

Pantalla de operación de MP3



Pantalla de operación de WMA



- Microsoft y Windows Media son marcas comerciales registradas o bien marcas comerciales de Microsoft Corporation en los Estados Unidos y/u otros países.

Acerca de los discos MP3 y WMA

Las “**pistas**” MP3 y WMA (Windows Media® Audio) (los términos “pista” y “archivo” se utilizan indistintamente en este manual) se graban en “**carpetas**”.

La “**raíz**” es similar a la raíz de un árbol. Cada una de las pistas y carpetas pueden estar enlazadas y accederse desde la raíz.

- Cuando una carpeta MP3 o WMA incluye un archivo de imágenes <jll> editado por Image Converter (Ancho)—suministrado en el CD-ROM, podrá mostrar la imagen en la pantalla mientras se reproducen las pistas de la carpeta. (Para los detalles, consulte las páginas 29 y 47).

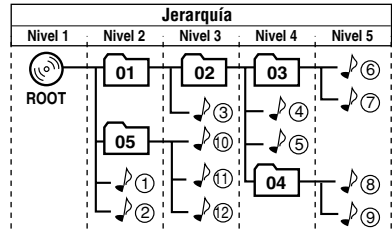

- 01 : Carpeta con este orden de reproducción
- 🎵 : Pista MP3/WMA con su orden de reproducción

- **Indicaciones que aparecen en la pantalla cuando se inserta un CD de audio o un CD Text:**

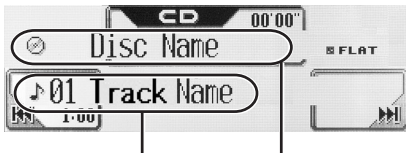
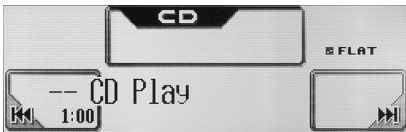

Nombre de la pista*1 Nombre del disco*2

*1 Aparece sólo para CD Texts. (Aparece “No Name” (Sin nombre) si no hay ningún nombre grabado).

*2 Aparece para CD Texts y CDs si han sido asignados. (Aparece “No Name” (Sin nombre) si no hay ningún nombre grabado o asignado).

PRECAUCIONES:

- No inserte discos de 8 cm (3-3/16 pulgada) (CDs simples) en la ranura de carga. (Tales discos no pueden ser expulsados).
- No inserte ningún disco cuya forma no sea la habitual—un corazón o una flor, por ejemplo, pues se producirá una avería.
- No exponga los discos a los rayos directos del sol ni a otra fuente de calor, ni los deje en sitios sujetos a temperatura y humedad elevadas. No los deje dentro de un automóvil.

- **Indicaciones que aparecen en la pantalla cuando se inserta un disco MP3 o WMA:**

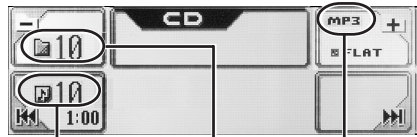

Número total de pistas Número total de carpetas Tipo de disco



Pista actual*3 Carpeta actual*3

*3 Si “Etiqueta” se encuentra ajustada a “Encender” (consulte la página 30), aparecerá la información de la etiqueta ID3 en la pantalla si el disco tiene una etiqueta ID3.

El nombre del álbum/ejecutante y el indicador (disco) aparecerán en la pantalla en lugar del nombre de la carpeta, mientras que el título de la pista y el indicador (pista) aparecerán en lugar del nombre de la pista.

Operaciones avanzadas de los discos

ESPAÑOL

Localización de una pista o de una carpeta en un disco

Para localizar una carpeta en la pantalla (sólo para discos MP3/WMA)

- También se podrá visualizar la lista de carpetas manteniendo pulsado **+** o **-** en la pantalla de operación del disco.

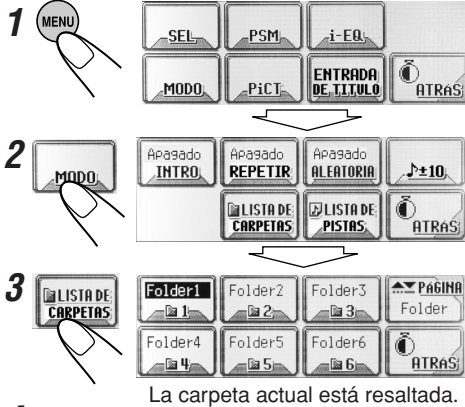

Seleccione un número de carpeta.

Para localizar una pista en la pantalla (sólo para discos MP3/WMA)

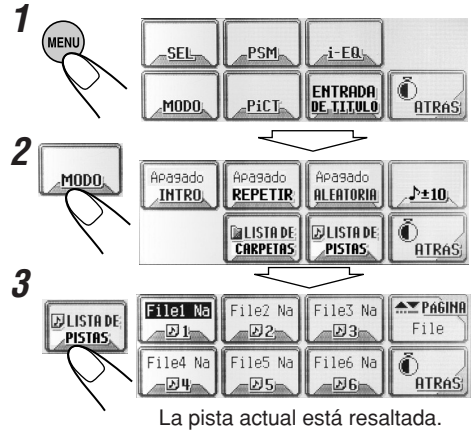

Seleccione un número de pista.

Principales paneles táctiles utilizados en esta sección

Pantalla del menú del modo disco



Aparece sólo para MP3/WMA.

Pantalla para saltar 10 pistas



Pantalla de la lista de carpetas (sólo para MP3/WMA)*1



Pantalla de la lista de archivos (pistas) (sólo para MP3/WMA)*1



*1 Las listas muestran los nombres de carpetas/archivos actualmente grabados (los primeros 8 caracteres).

*2 Pulse para ir a la siguiente lista; manténgalo pulsado para volver a la lista anterior.

- Para volver a la pantalla anterior, pulse "ATRÁS" (si está visualizado).

Para localizar directamente una pista (o carpeta) utilizando el control remoto

- Para seleccionar un número de pista (o de carpeta para discos MP3 y WMA) entre 1 – 6:

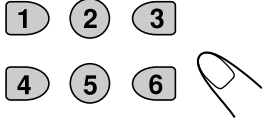

- Para seleccionar un número de pista (o de carpeta para discos MP3 y WMA) entre 7 (1) – 12 (6):

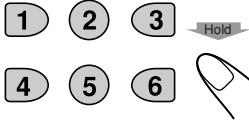

Para poder seleccionar directamente las carpetas utilizando el(los) botón(es) numérico(s), se deberán asignar a las carpetas números de 2 dígitos al comienzo de los nombres de carpetas— 01, 02, 03, y así sucesivamente.

Para saltar 10 pistas a la vez

Si lo desea, podrá desplazarse rápidamente a la pista deseada de un disco que contiene numerosas pistas.

- Para MP3 y WMA, sólo podrá seleccionar una pista dentro de la carpeta actual.

Ej. Para seleccionar el número de pista 32 mientras se reproduce la pista número 6

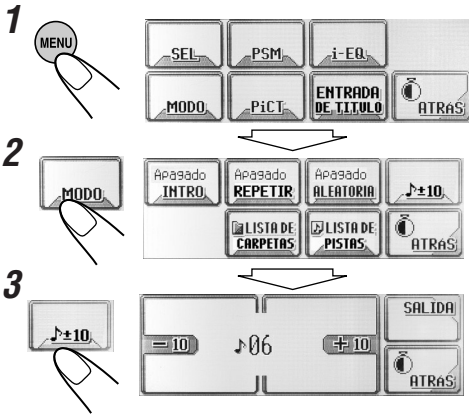

4

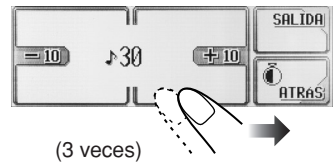

La primera vez que pulsa “+10” o “-10”, se salta a la pista superior o inferior más próxima cuyo número de pista sea múltiplo de diez (ej. 10°, 20°, 30°).

Posteriormente, cada vez que pulsa el botón, podrá saltar 10 pistas.

- Después de la última pista, se seleccionará la primera pista, y viceversa.

5



6



Prohibición de la expulsión del disco

Es posible bloquear un disco en la ranura de carga.

1

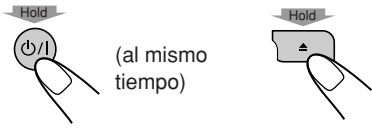

2

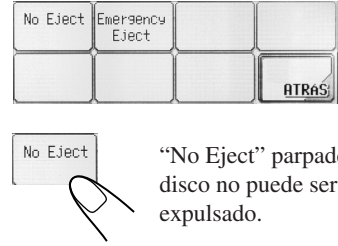

“No Eject” parpadea, y el disco no puede ser expulsado.

Para cancelar la prohibición, repita el mismo procedimiento (pulse “Eject OK” en el paso 2). “Eject OK” parpadea.

Selección de los modos de reproducción

Podrá utilizar sólo uno de los siguientes modos de reproducción a la vez.

Para reproducir sólo las introducciones musicales (Búsqueda Intro)

Podrá reproducir secuencialmente los primeros 15 segundos de cada pista.

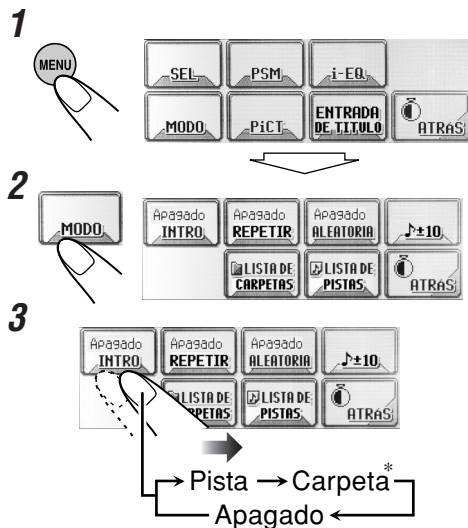

Modo Reproduce el comienzo de

Pista : Todas las pistas del disco.
 • Mientras se reproduce, **INT** se ilumina.

Carpeta* : La primera pista de todas las carpetas.
 • Mientras se reproduce, **INT** se ilumina.

Apagado : La búsqueda intro se cancela.

* “Carpeta” puede seleccionarse sólo para discos MP3 y WMA.



Para reproducir las pistas repetidamente (Reproducción repetida)

Podrá efectuar la reproducción repetida.

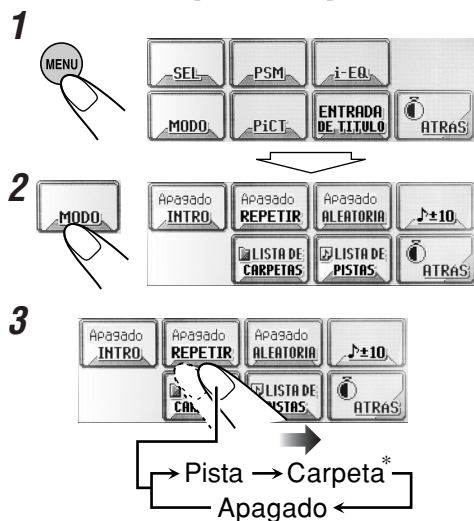

Modo Reproduce repetidamente

Pista : La pista actual.
 • Mientras se reproduce, **REPT** se ilumina.

Carpeta* : Todas las pistas de la carpeta actual.
 • Mientras se reproduce, **REPT** se ilumina.

Apagado : La reproducción repetida se cancela.

* “Carpeta” puede seleccionarse sólo para discos MP3 y WMA.



Para reproducir las pistas de forma aleatoria (Reproducción aleatoria)

Podrá reproducir las pistas de forma aleatoria.

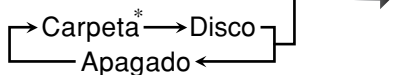

Modo	Reproduce de forma aleatoria
------	------------------------------

Carpeta* : Todas las pistas de la carpeta actual, a continuación se desplaza a la siguiente carpeta, y así sucesivamente.

- Mientras se reproduce, **END** se ilumina.

Disco : Todas las pistas del disco.

- Mientras se reproduce, **END** se ilumina.

Apagado : La reproducción aleatoria se cancela.

* “Carpeta” puede seleccionarse sólo para discos MP3 y WMA.



Cambio del patrón de visualización

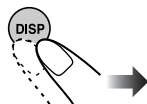

Pantalla de operación del disco



La hora del reloj aparece agrandada.



Medidor de nivel de audio
(consulte la página 30)



Pantalla gráfica
(Aparece sólo después que se descargue un archivo, consulte la página 25)

Vuelve a la pantalla de operación del disco.

Ajustes del sonido

Ajuste del menú de selección básica del sonido—SEL

1 Visualice el menú principal

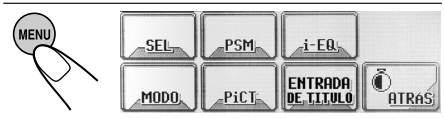

2 Visualice el menú de selección básica del sonido

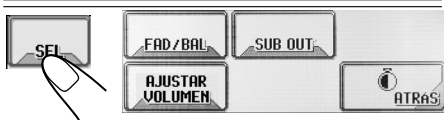

3 Seleccione una opción de ajuste

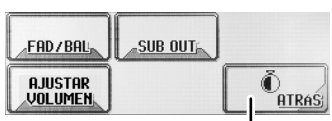

Retorno

4 Ajuste la opción

Para ajustar el fader y el balance:



Para seleccionar la frecuencia de corte y ajustar el nivel de salida del subwoofer:

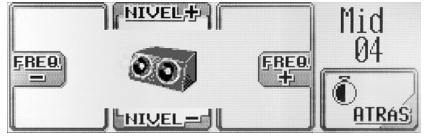

Para ajustar el nivel de entrada para cada fuente:

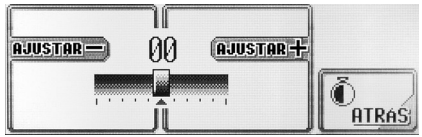

Para ajustar el fader y el balance—FAD/BAL:

Ajuste del fader—balance de salida de los altavoces entre los altavoces delanteros y traseros.



Ajuste del balance—balance de salida de los altavoces entre los altavoces izquierdo y derecho.

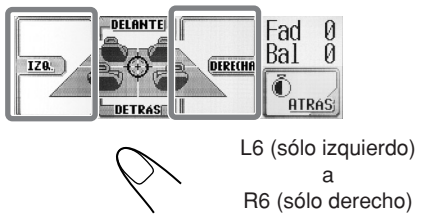

Para ajustar la salida del subwoofer —SUB OUT:

Seleccione un nivel de frecuencia de corte apropiado de acuerdo con el subwoofer conectado.

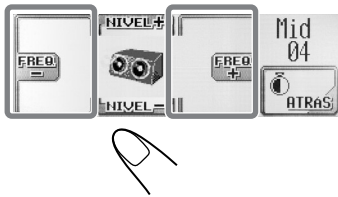

Low: Las frecuencias superiores a los 55 Hz no se suministran al subwoofer.

Mid: Las frecuencias superiores a los 85 Hz no se suministran al subwoofer.

High: Las frecuencias superiores a los 115 Hz no se suministran al subwoofer.

Ajuste el nivel de salida del subwoofer.

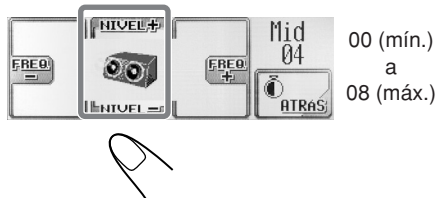

Para ajustar el nivel de entrada de cada fuente—AJUSTAR VOLUMEN :

Este ajuste debe realizarse para cada fuente, a excepción de FM. Antes de realizar un ajuste, seleccione la fuente apropiada, cuyo ajuste se desea realizar.

Una vez realizado el ajuste, el mismo será memorizado y por lo tanto, cada vez que cambie de fuente el nivel de volumen aumentará o disminuirá automáticamente de acuerdo con el nivel ajustado.

Ajuste de manera que el nivel de entrada corresponda con el nivel de sonido de FM.

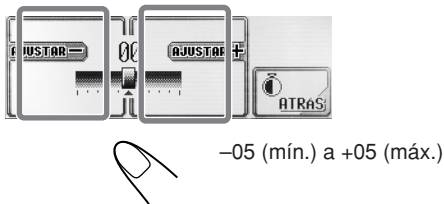

Selección de los modos de sonido preajustados (i-EQ: ecualizador inteligente)

Podrá seleccionar un modo de sonido adecuado al género musical.

Modos de sonido disponibles:

- Flat (Para cancelar el modo de sonido. No se aplica modo de sonido)
- Hard Rock
- R & B
- Pop
- Jazz
- Dance
- Country
- Reggae
- Classic
- User 1, User 2, User 3

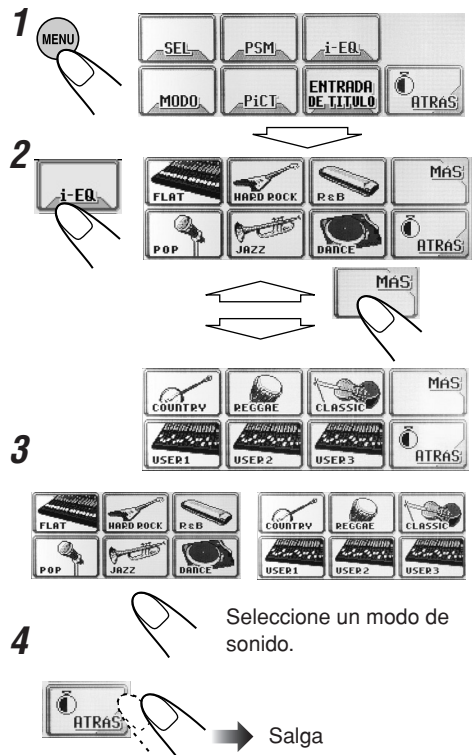

Cómo almacenar sus propios modos de sonido

Podrá ajustar los modos de sonido a su gusto y almacenar sus propios ajustes en la memoria.

1 Repita los pasos 1 a 3 de la página 19 para seleccionar el modo de sonido que desea ajustar.

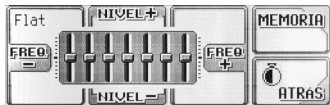

Ej. Cuando se selecciona "Flat"

2

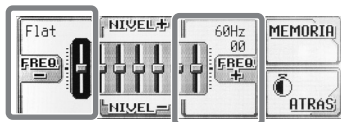

Selecione la banda de frecuencia—60Hz, 150Hz, 400Hz, 1kHz, 2.4kHz, 6kHz, 12kHz.

3



Ajuste el nivel de la banda seleccionada dentro del margen de -05 a +05.

4 Repita los pasos 2 y 3 para ajustar las otras bandas de frecuencia.

5



6



Selecione uno de los modos de usuario para almacenar su ajuste. (ej. Cuando se selecciona "USER 1").

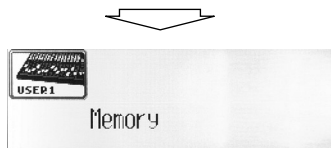

Para los detalles acerca de los ajustes preestablecidos de cada modo de sonido, consulte la tabla de abajo.

Modo de sonido	Valores de equalización preestablecidos						
	60 Hz	150 Hz	400 Hz	1 kHz	2.4 kHz	6 kHz	12 kHz
Flat	00	00	00	00	00	00	00
Hard Rock	+03	+03	+01	00	00	+02	+01
R & B	+03	+02	+02	00	+01	+01	+03
Pop	00	+02	00	00	+01	+01	+02
Jazz	+03	+02	+01	+01	+01	+03	+02
Dance	+04	+02	00	-02	-01	+01	+01
Country	+02	+01	00	00	00	+01	+02
Reggae	+03	00	00	+01	+02	+02	+03
Classic	+02	+03	+01	00	00	+02	00
User 1	00	00	00	00	00	00	00
User 2	00	00	00	00	00	00	00
User 3	00	00	00	00	00	00	00

Procedimiento básico

Antes de iniciar el siguiente procedimiento, prepare un CD-R que incluya imágenes fijas (fotos) y animaciones (vídeos).

- Con el Image Converter (Ancho) incluido en el CD-ROM suministrado, podrá crear sus propias imágenes y animaciones. (El CD-ROM suministrado también incluye imágenes y animaciones de muestra).

1 Abra el panel de control

La unidad se enciende y a continuación...

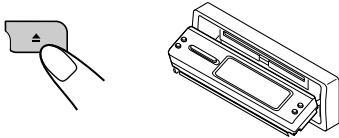

2 Inserte el CD-R preparado

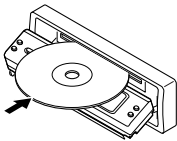

La unidad introduce el disco, el panel de control se cierra y a continuación vuelve a la posición anterior (consulte la página 36).

- Si el disco incluye archivos de audio reproducibles, la reproducción se inicia.

3 Visualice el menú principal



4 Visualice la pantalla del menú de imágenes



5 Seleccione la opción



- Para descargar/borrar el archivo para la pantalla “Apertura” → **APERTURA** (consulte la página 22)
- Para descargar/borrar el archivo para la pantalla “Finalizar” → **FINALIZAR** (consulte la página 22)
- Para descargar/borrar los archivos para la pantalla gráfica → **IMAGENES/VIDEO** (consulte las páginas 22 y 23)
- Para borrar todos los archivos memorizados → **BORRAR TODO ARCHIVO** (consulte la página 25)

Principales paneles táctiles utilizados en esta sección

Menú Fotografías



- Para volver a la pantalla anterior, pulse “ATRÁS” (si está visualizado).

*1 Las listas muestran los nombres de carpetas/archivos actualmente grabados (los primeros 8 caracteres).

*2 Pulse para ir a la siguiente lista; manténgalo pulsado para volver a la lista anterior.

Pantalla de la lista de carpetas*1



Pantalla de la lista de archivos*1



IMPORTANTE:

- Consulte los archivos PDF del Image Converter incluido en la carpeta “Manual” del CD-ROM suministrado.
 - Las imágenes fijas (fotos) deberán contar con <jll> y las animaciones (vídeos) con <jla> como su códigos de extensión en sus nombres de archivos.
 - Antes de descargar o de borrar los archivos, observe lo siguiente:
 - No descargue archivos mientras está conduciendo.
 - No desconecte la llave de encendido del automóvil mientras está descargando o borrando un archivo.*
 - No desmonte el panel de control mientras está descargando o borrando un archivo.*
- * Si lo hiciese, la descarga o el borrado del archivo no se efectuará correctamente.

Cómo descargar el archivo para “APERTURA/FINALIZAR/VIDEO”

- **APERTURA:** Pantalla de apertura
Descarga/borra una animación (compuesta de 30 fotogramas como máximo) para que se visualice después de encender la unidad.
- **FINALIZAR:** Pantalla de fin
Descarga/borra una animación (compuesta de 30 fotogramas como máximo) para que se visualice después de apagar la unidad.
- **VIDEO:** Pantalla gráfica
Descarga/borra una animación (compuesta de 90 fotogramas como máximo) para que se visualice mientras se está reproduciendo una fuente.

Para descargar una animación

- La descarga de una animación tarda bastante tiempo. Para los detalles, consulte la página 48.
- Para activar la animación descargada, consulte la página 25.

1 Repita los pasos 1 a 4 de la página 21 y a continuación, en el paso 5...



2

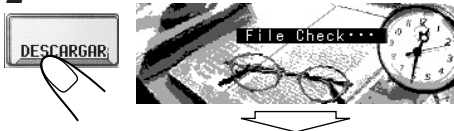

Sólo se muestran las carpetas que incluyen archivos <jla>.

3



Seleccione una carpeta.

(una vez para la carpeta actualmente seleccionada, dos veces para las demás)

4



Seleccione un archivo.



Aparece el nombre del archivo seleccionado.

5



Para borrar la animación almacenada:

1 Repita los pasos 1 a 4 de la página 21 y a continuación, en el paso 5...

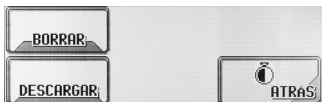

2



Aparece el nombre de archivo almacenado.

3



Cómo descargar archivos para

“IMAGENES”

Descargue imágenes (total de 30 imágenes fijas: un fotograma c/u — consulte también la página 48) que se puedan usar para la pantalla gráfica.

- Para activar la animación descargada, consulte la página 25.

Para descargar imágenes

1 Repita los pasos 1 a 4 de la página 21 y a continuación, en el paso 5...



2



Sólo se muestran las carpetas que incluyen archivos <jll>.

3



Seleccione una carpeta. (una vez para la carpeta actualmente seleccionada, dos veces para las demás)

4



Seleccione un archivo.



Aparece el nombre del archivo seleccionado.

5



Continúa...

6 Descargue más archivos, si así lo desea.

- Para seleccionar un archivo de la misma carpeta:



- Para seleccionar un archivo de otra carpeta:



7 Después de descargar todos los archivos que desea...

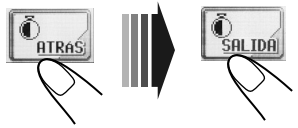

Para borrar las fotografías almacenadas:

1 Repita los pasos 1 a 4 de la página 21 y a continuación, en el paso 5...

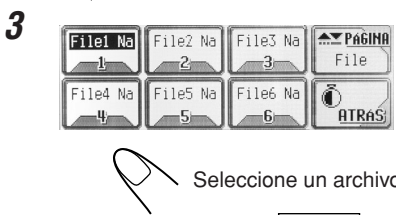

Seleccione un archivo.



Aparece el nombre del archivo seleccionado.

4



5 Borre más archivos, si así lo desea.



Seleccione un archivo.

6 Después de borrar todos los archivos que no necesita...



Para borrar simultáneamente todas las fotografías almacenada:

1 Repita los pasos 1 a 4 de la página 21 y a continuación, en el paso 5...



Borrado de todos los archivos

Podrá borrar fácilmente todos los archivos—animaciones y fotografías almacenadas para “APERTURA/FINALIZAR/VIDEO/IMAGENES”.

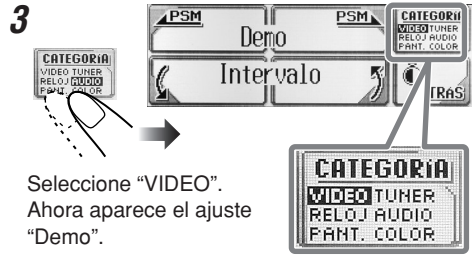
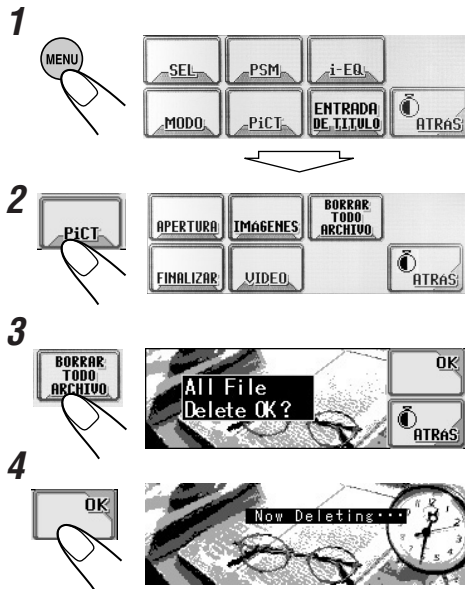

Seleccione “VIDEO”. Ahora aparece el ajuste “Demo”.



Seleccione “Apertura” o “Finalizar”.

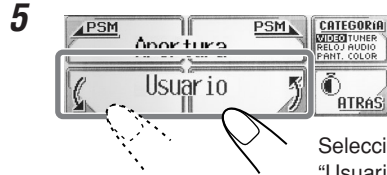

Seleccione “Usuario”.

Estándar: Se utiliza la animación preajustada en fábrica.

Usuario: Se utiliza su propia animación.

Activación de los archivos descargados

Activación de las animaciones almacenadas para las pantallas de apertura y de cierre

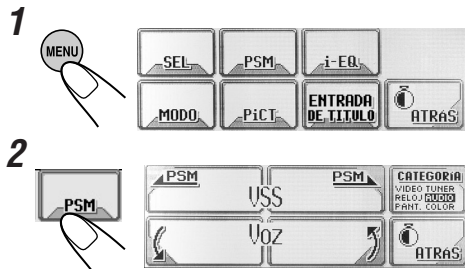

Aparece la última opción seleccionada.

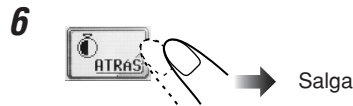

Para activar la pantalla gráfica utilizando ya sea imagen o video

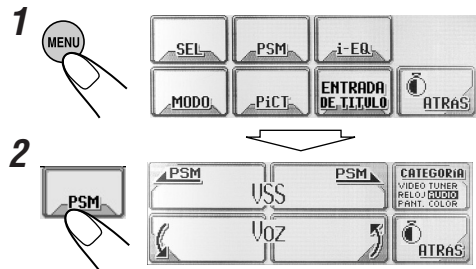

Aparece la última opción seleccionada.

Continúa ...

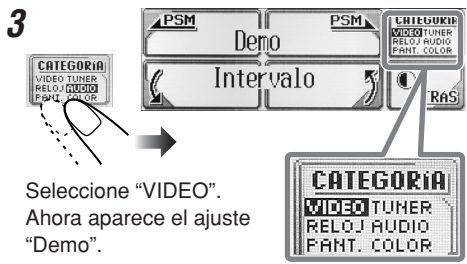

3 Seleccione "VIDEO". Ahora aparece el ajuste "Demo".



4 Seleccione "Gráficos".

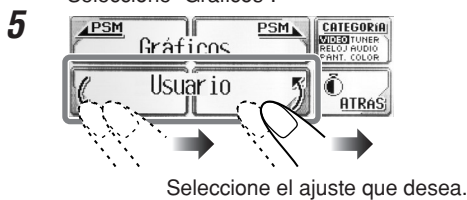

5 Seleccione el ajuste que desea.

ImageUsua: Una de las imágenes fijas almacenadas en "IMAGENES" se activa como su pantalla gráfica. (Para seleccionar una imagen, consulte la columna siguiente).

Usuario: La animación almacenada por usted en "VIDEO" se activa como su pantalla gráfica.

Secuencia: Sus imágenes fijas almacenadas en "IMAGENES" se activan y se muestran secuencialmente como su pantalla gráfica.



6 Salga

Para seleccionar una imagen fija para "ImageUsua"

- Si no se ha seleccionado "ImageUsua" para "Gráficos", no podrá seleccionar "ImageUsua" en el paso 4 de abajo.

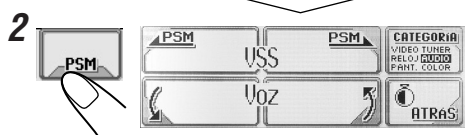

Aparece la última opción seleccionada.

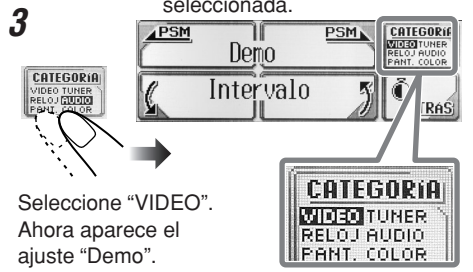

3 Seleccione "VIDEO". Ahora aparece el ajuste "Demo".

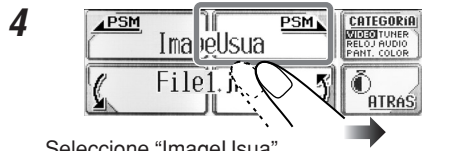

4 Seleccione "ImageUsua".

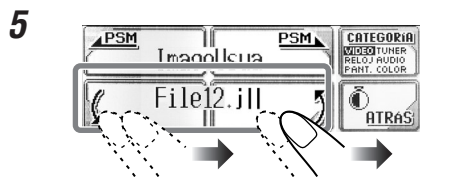

5 Seleccione el archivo deseado.



6 Salga

Ajustes generales—PSM

Procedimiento básico

Podrá cambiar las opciones del modo de ajustes preferidos (PSM) listadas en la tabla de abajo.

- Las opciones PSM se encuentran agrupadas en seis categorías—VIDEO, RELOJ, PANT. (pantalla), TUNER, AUDIO y COLOR.

1 Visualice el menú principal



2 Visualice la pantalla de ajustes PSM



Aparece la última opción seleccionada.

3 Seleccione una categoría PSM

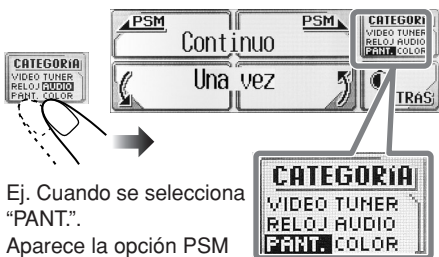

Ej. Cuando se selecciona "PANT". Aparece la opción PSM listada en primer lugar de la categoría seleccionada.

Antes de seleccionar una categoría PSM, podrá desplazarse a otras categorías cambiando simplemente las opciones PSM (en el paso 4).

4 Seleccione una opción de PSM

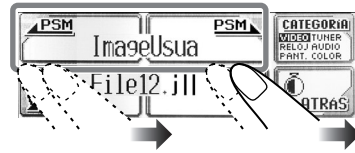

5 Cambie o ajuste la configuración

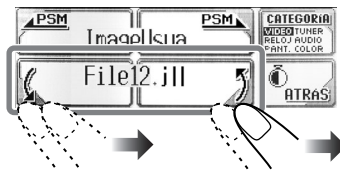

6 Cambie o ajuste otras opciones PSM

Si es necesario, repita los pasos 3 a 5 para cambiar los ajustes de otras opciones PSM.

7 Salga



Opciones de PSM		Ajustes seleccionables		Inicial	Páginas
VIDEO	Demo Demostración			Siempre	7, 29
	Gráficos Gráficos			ImageUsua	26
	Tecla CFM Tecla de confirmación	Apagado	Encender	Encender	29
	Apertura ^{*1} Pantlla de apertura	Estándar	Usuario	Estándar	25
	Finalizar ^{*1} Pantalla de fin	Estándar	Usuario	Estándar	25
	ImageUsua ^{*2} Imagen usuario	Desde los archivos almacenados		Almacenado primero	26
RELOJ	Hora Ajuste de la hora	1 — 12 (0 — 23)		1 (1:00AM)	8
	Minutos Ajuste de los minutos	00 — 59		00(1:00AM)	8
	24H/12H Sistema horario	12Horas	24Horas	12Horas	8
PANT.	Continuo Modo de desplazamiento			Una vez	29
	Luz Tenue Atenuador de luz			Auto	32
	De - A ^{*3} Temporizador del atenuador de luz	Cualquier hora — Cualquier hora		6PM-7AM	32
	Contraste Contraste	1 — 10		5	29
	Tipo LCD Tipo de pantalla			Auto	29
	Fuente Tipo de letra	1	2	1	30
	Etiqueta Visualización de etiquetas	Apagado	Encender	Encender	30
	Tema Medidor de nivel			Nivel 1	30
	Tecla Inf Información de tecla	Apagado	Encender	Encender	30
TUNER	Filtro IF Filtro de frecuencias intermedias	Ancho	Auto	Auto	30
AUDIO	VSS Sistema de soporte de voz	Tono	Voz	Voz	30
	Nivel VSS Nivel de VSS	Apagado ↔ 1 ↔ 2 ↔ 3 ↔ 4		3	31
	Idioma Idioma			English	31
	Entrada ^{*4} Entrada exterior	KD-AR5000: Changer Sirius KD-LHX500: 		Changer	31
	Ganancia Control del amplificador de ganancia	KD-AR5000: KD-LHX500: Bajo Alto		Alto	31

	Opciones de PSM		Ajustes seleccionables		Inicial	Páginas
COLOR	FUENTE	Fuente	Todas las fuentes		Fuentes	33
	DÍA (NOCHE)	Color de usuario	DÍA	NOCHE	DÍA	34
	R	Rojo	00 — 11		DÍA: 07 NOCHE:05	34
	G	Verde	00 — 11		DÍA: 07 NOCHE:05	34
	B	Azul	00 — 11		DÍA: 07 NOCHE:05	34

*1 Se visualiza sólo después que el archivo descargable sea almacenado en la memoria.

*2 Se visualiza sólo después que el archivo descargable sea almacenado en la memoria y mientras “ImageUsua” se encuentra seleccionado para “Gráficos”.

*3 Se visualiza sólo cuando “Luz Tenue” esté ajustado a “Tiempo”.

*4 Se visualiza sólo cuando la fuente no es un componente externo.

Para mostrar la demostración en pantalla

La demostración en pantalla se inicia cuando no se realiza ninguna operación durante aproximadamente 20 segundos.

- **Siempre:** Aparece la demostración en pantalla (animación).
- **ImageLink:** Aparece la imagen fija incluida en la carpeta MP3/WMA mientras se reproducen las pistas de la carpeta (consulte la página 13).
- **Intervalo:** La demostración en pantalla (animación) y la indicación de la fuente de reproducción aparecen alternativamente.
- **Apagado:** La demostración se cancela.

Para activar y desactivar las pantallas de animación—Tecla CFM

Podrá activar o desactivar las pantallas de animación—pantallas de selección de apertura, fin, cambio de fuente e i-EQ.

- **Encender:** Las pantallas de animación aparecen...
 - Cuando usted enciende o apaga la unidad,
 - Cuando cambia la fuente, y
 - Cuando se selecciona un i-EQ.
- **Apagado:** Las pantallas de animación se cancelan.

Para seleccionar el modo de desplazamiento—Continuo

Efectúe el desplazamiento cuando la información de todo el texto no pueda visualizarse simultáneamente.

- **Una vez:** El desplazamiento se efectúa una sola vez.
- **Auto:** El desplazamiento se repite (a intervalos de 5 segundos)
- **Apagado:** El modo de desplazamiento se cancela.

Para ajustar el nivel de contraste de la pantalla—Contraste

Podrá ajustar el contraste para que la pantalla se vea clara y legible.

Para seleccionar el patrón de iluminación de la pantalla—Tipo LCD

Podrá seleccionar los patrones de iluminación de la pantalla.

- **Auto:** Se seleccionará el patrón positivo durante el día*, por otra parte, se utilizará el patrón negativo durante la noche*.
- **Positivo:** Patrón positivo (normal) de la pantalla.
- **Negativo:** Patrón negativo de la pantalla. (excepto imágenes fijas, animaciones, y medidores de nivel de audio).

* Dependiendo del ajuste de “Luz Tenue”.

Para seleccionar el tipo de letra utilizado en la pantalla—Fuente

Podrá seleccionar entre dos tipos de letras (1 o 2).

Para activar o desactivar la visualización de la etiqueta—Etiqueta

Las pistas MP3 y WMA pueden contener información de pista denominada “Etiqueta”, en donde se han grabado el nombre del álbum, el nombre del artista, el título de la pista, etc.

- **Encender:** Se activa la visualización de la etiqueta mientras se reproducen las pistas MP3 o WMA.
- **Apagado:** La visualización de la etiqueta se cancela. Sólo aparecen el nombre de la carpeta y el nombre de la pista.

Sólo para pistas MP3: Existen dos versiones – ID3v1 (ID3 Etiqueta versión 1) e ID3v2 (ID3 Etiqueta versión 2). Estando grabados ambos, ID3v1 e ID3v2, se visualizará ID3v2.

Para seleccionar el medidor de nivel de audio—Tema

Podrá seleccionar el medidor de nivel.

- Para que el medidor de nivel se visualice, pulse DISP repetidamente.

- **Nivel 1:**



- **Nivel 2:**

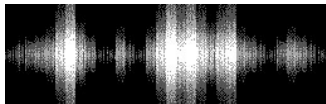

- **Nivel 3:**

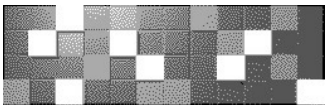

Para mostrar o borrar los límites de los iconos de las teclas en el panel táctil—Tecla Inf

Los iconos de las teclas tienen sus propios límites en el panel táctil para facilitar las operaciones. Estos límites se pueden mostrar o borrar, según sus preferencias.

- **Encender:** Para mostrar el límite del icono de la tecla.
- **Apagado:** Para borrar el límite del icono de la tecla.

Aunque se seleccione “Apagado”, se mostrará el límite del icono de la tecla mientras se está operando el panel táctil. Se apagará unos 5 segundos después de realizar la operación.

Para cambiar la selectividad del sintonizador FM—Filtro IF

En algunas áreas, las emisoras adyacentes pueden interferir entre sí. Estas interferencias podrían producir ruidos.

- **Auto:** Cuando se produce este tipo de interferencias, esta unidad aumenta automáticamente la selectividad del sintonizador para atenuar los ruidos parásitos. (Aunque también se pierde el efecto estereofónico).
- **Ancho:** Se encuentra sujeta a interferencias de las emisoras adyacentes, pero la calidad del sonido no se degrada y tampoco se pierde el efecto estereofónico.

Para cambiar el sistema de soporte de voz—VSS

Podrá seleccionar entre “Tono” y “Voz” para el sistema de soporte de voz (VSS).

- **Voz:** La guía vocal se realiza en el idioma seleccionado por usted (consulte “Cómo seleccionar el idioma para el VSS—Idioma” en página 31) al operar el unidad.
- **Tono:** Suena un tono al operar el unidad.

Para desactivar el VSS, seleccione “Apagado” para “Nivel VSS” (consulte la página 31).

Para ajustar el nivel VSS—Nivel VSS

Podrá controlar el nivel de volumen de los sonidos del VSS.

- Seleccionando “Apagado”, se podrá desactivar el VSS.

Cómo seleccionar el idioma para el VSS—Idioma

Podrá seleccionar el idioma para el sistema de soporte de voz—English (Inglés), Español o Français (Francés).

- Las indicaciones en la pantalla también se visualizarán en el idioma seleccionado.

Para seleccionar el componente externo a utilizar—Entrada

Para poder utilizar el componente externo conectado al jack del cambiador de CD como fuente de reproducción a través de esta unidad, deberá seleccionar cuál dispositivo desea usar.

- **Changer** : Para utilizar un cambiador de CD de JVC.
- **Line In**: Para usar cualquier componente externo excepto los otros dos (seleccionable sólo para KD-LHX500).
- **Sirius**: Para usar una radio SIRIUS de JVC.

Para seleccionar el control de ganancia del amplificador—Ganancia

Podrá cambiar el nivel de volumen máximo de esta unidad. Cuando la potencia máxima de los altavoces sea inferior a 50 W, seleccione “Bajo” para evitar que se dañen.

- **Bajo**: El nivel de volumen se puede ajustar entre “Volume 00” y “Volume 30”.
- **Alto**: El nivel de volumen se puede ajustar entre “Volume 00” y “Volume 50”.
- **Apagado**: Sólo para KD-AR5000: El amplificador incorporado se desactiva. (El sonido se emite sólo a través de los amplificadores externos conectados a las clavijas Line Out).

Podrá utilizar la siguiente tabla para anotar los ajustes PSM realizados por usted.

VIDEO	Demo			
	Gráficos			
	Tecla CFM			
	Apertura			
	Finalizar			
	ImageUsua			
RELOJ	Hora			
	Minutos			
	24H/12H			
PANT. (pantalla)	Continuo			
	Luz Tenue			
	De – A			
	Contraste			
	Tipo LCD			
	Fuente			
	Etiqueta			
	Tema			
	Tecla Inf			
TUNER	Filtro IF			
AUDIO	VSS			
	Nivel VSS			
	Idioma			
	Entrada			
	Ganancia			
	COLOR	FUENTE	Fuentes	
CD				
Changer				
Line In				
SIRIUS				
FM				
AM				
DÍA		R	G	B
NOCHE		R	G	B

Selección del modo atenuador de luz

Podrá oscurecer automáticamente la pantalla de noche, o mientras ajusta el temporizador.

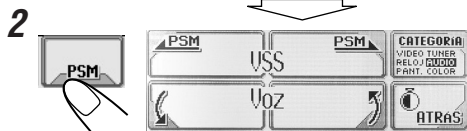
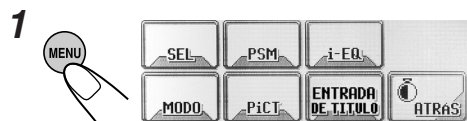

Aparece la última opción seleccionada.

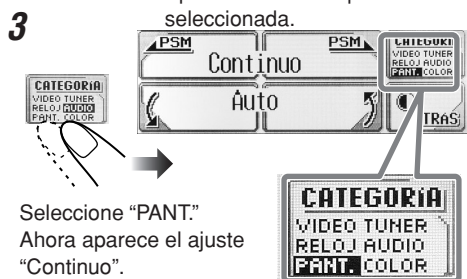

Seleccione "PANT."
Ahora aparece el ajuste "Continuo".



Seleccione "Luz Tenue".

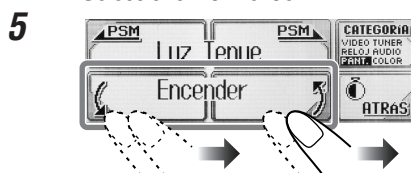

Seleccione una de las siguiente opciones.

Auto: El atenuador de luz se activa.
➔ Vaya al paso 10.

- Al encender los faros del vehículo, la pantalla se oscurece.

Apagado: El atenuador de luz automático se cancela.
➔ Vaya al paso 10.

Encender: La pantalla siempre se oscurece.
➔ Vaya al paso 10.

Tiempo: Programa el temporizador para el atenuador de luz.
➔ Vaya al paso 6.



Seleccione "De - A".

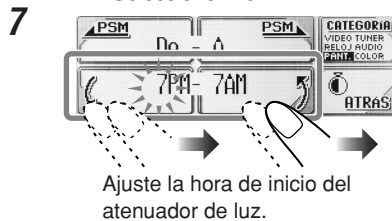

Ajuste la hora de inicio del atenuador de luz.



Ajuste la hora de fin.



Salga

Cambio del color de la pantalla

Podrá seleccionar su color favorito para cada fuente (o para todas las fuentes).

Ajuste del color deseado para la fuente

- 

1



2



3

Selecione "COLOR".
Ahora aparece el ajuste "FUENTE".
- 

4

Selecione la fuente que desea para ajustar el color.

 - Si selecciona "Fuentes", podrá aplicar el mismo color a todas las fuentes.

5

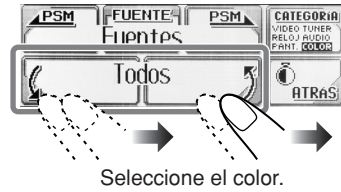

Todos*¹ ↯ Agua ↯ Cielo ↯ Mar ↯
Hojas ↯ Césped ↯ Manzana ↯ Rosa
↯ Ámbar ↯ Miel ↯ Violeta ↯ Uva ↯
Pálido ↯ Usuario*² ↯
(vuelta al comienzo)

*¹ Cuando se selecciona "Todos", el color cambiará cada 2 segundos (cambia a cada uno de los colores listados arriba, a excepción de "Usuario").

*² Cuando se selecciona "Usuario", se aplicarán los colores editados por el usuario—"DÍA" y "NOCHE". (Consulte la página 34).

6

Repita los pasos 4 y 5 para seleccionar el color para cada fuente (excepto cuando se selecciona "Fuentes" en el paso 4).

7



Creación de sus propios colores— Usuario

Podrá crear sus propios colores—“DÍA” y “NOCHE”, y seleccionarlos como color de la pantalla.

- **DÍA:** Se puede usar como color de usuario durante el día*.
- **NOCHE:** Se puede usar como color de usuario durante la noche*.

* Dependiendo del ajuste “Luz Tenue”.

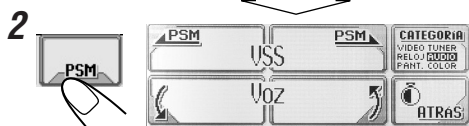

Aparece la última opción seleccionada.



Seleccione “COLOR”. Ahora aparece el ajuste “FUENTE”.



Se seleccionará el color de usuario especificado—ya sea “DÍA” o “NOCHE”.

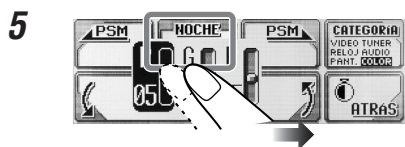

Seleccione ya sea “DÍA” o “NOCHE”, si es necesario.

6 Ajuste el color de usuario seleccionado.

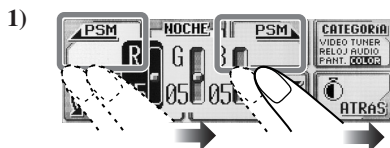

Seleccione (resalte) uno de los tres colores primarios—R/G/B.

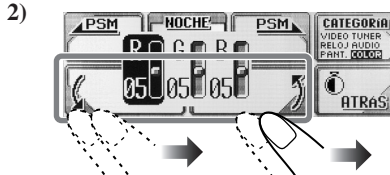

Ajuste el color.

3) Repita los pasos 1) y 2) para ajustar otros colores primarios.

7 Repita los pasos 5 y 6 para ajustar otro color de usuario—“DÍA” o “NOCHE”.

8 Después de finalizar el ajuste...



Otras funciones principales

Asignación de títulos a las fuentes

Puede asignar títulos a 30 frecuencias de emisoras, 40 CDs (tanto en esta unidad como en el cambiador de CD) y al componente externo.

Fuente	Número máximo
Frecuencias de emisoras:	10 caracteres
CDs:	32 caracteres
Componente externo:	8 caracteres

- No podrá asignar título a los discos CD Text, MP3 ni WMA.
- Para los caracteres disponibles, consulte la página 48.

1 Prepare la fuente.

- **Para frecuencias de emisoras FM/AM:** Cambie “FM” o “AM”, y a continuación seleccione la frecuencia de una emisora.
- **Para un CD en esta unidad:** Inserte un CD
- **Para CDs en el cambiador de CD:** Seleccione “CD-CH” y a continuación seleccione un número de disco.

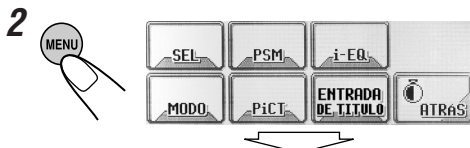

Ej. Cuando se ha seleccionado “CD” y asignado un título al disco cargado.

4 Asigne un título.

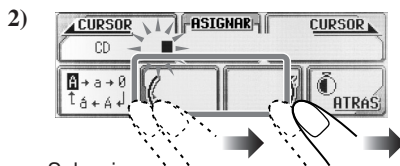
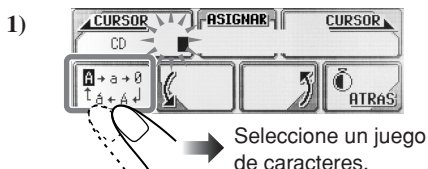

Seleccione un carácter.



Muévase a la posición del siguiente carácter.

- 4) Repita los pasos 1) a 3) hasta que termine de introducir el título.

Para borrar los caracteres....

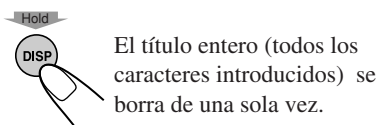

5



Cambio del ángulo del panel de control

Podrá cambiar el ángulo del panel de control.

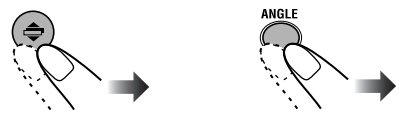

En el panel de control En el control remoto

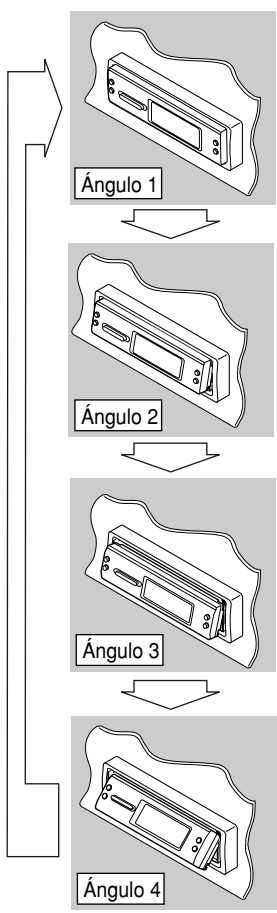

Desmontaje del panel de control

- Al desmontar o instalar el panel de control, preste atención para no dañar los conectores.

Desmontaje del panel de control

Antes de desmontar el panel de control, asegúrese de apagar la unidad.

1

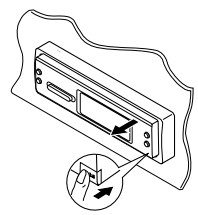

2

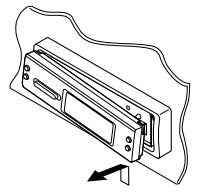

3

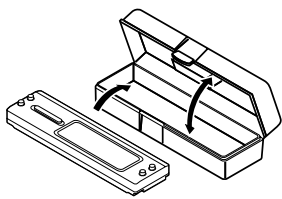

Instalación del panel de control

1

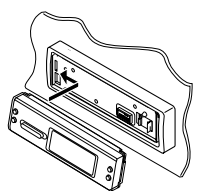

2

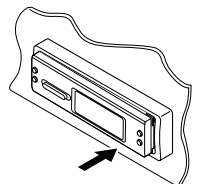

PRECAUCIÓN:
 NUNCA inserte el dedo entre el panel de control y la unidad, pues podría quedar atrapado y lastimarse.

Operaciones básicas del cambiador de CD

Conectando el cambiador de CD compatible con MP3 de JVC, podrá reproducir sus CD-Rs y CD-RWs originales grabados en formato de audio CD o en formato MP3.

1 Seleccione el cambiador de CD

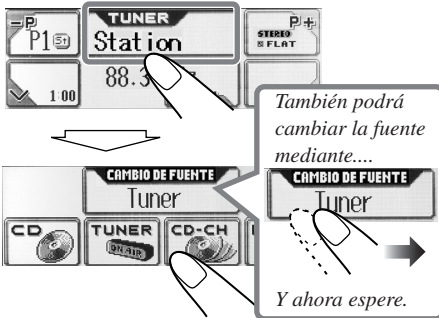

Para avance rápido o retroceso de la pista:

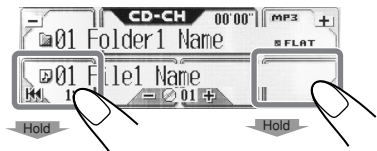

Para desplazarse a las pistas siguientes o anteriores:

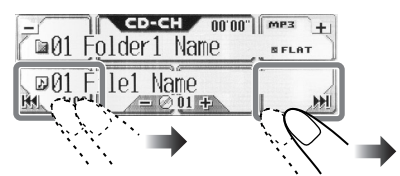

Para desplazarse a las carpetas siguientes o anteriores:

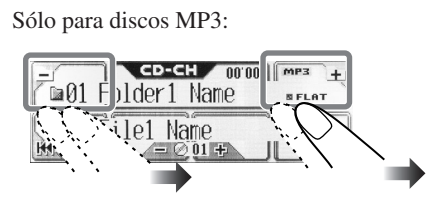

2 Seleccione un disco

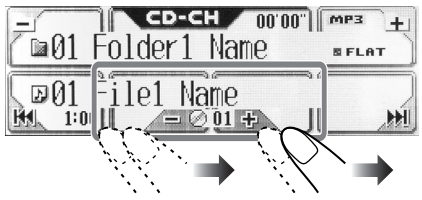

Principales paneles táctiles utilizados en esta sección

Pantalla de operación del cambiador de CD: CD/CD Text



Pantalla de operación del cambiador de CD: MP3



- Las indicaciones se visualizan sólo cuando el disco actual es un CD de audio o un CD Text:



Nombre de la pista*1 Nombre del disco*2

*1 Aparece sólo para CD Texts. (Aparece "No Name" (Sin nombre) si no hay ningún nombre grabado).

*2 Aparece para CD Texts y CDs si han sido asignados. (Aparece "No Name" (Sin nombre) si no hay ningún nombre grabado o asignado).

- Las indicaciones se visualizan sólo cuando el disco actual es un disco MP3:



Pista actual*3 Carpeta actual*3

*3 Si "Etiqueta" se encuentra ajustada a "Encender" (consulte la página 30), aparecerá la información de la etiqueta ID3 en la pantalla si el disco tiene una etiqueta ID3.

El nombre del álbum/ejecutante y el indicador (disco) aparecerán en la pantalla en lugar del nombre de la carpeta, mientras que el título de la pista y el indicador (pista) aparecerán en lugar del nombre de la pista.

Con esta unidad se recomienda utilizar el cambiador de CD compatible con MP3 de JVC.

- También se pueden conectar los cambiadores de CD de la serie CH-X (excepto CH-X99 y CH-X100). Sin embargo, como no son compatibles con discos MP3, no podrá reproducir discos MP3.
- Con esta unidad no podrá utilizar los cambiadores de CD de la serie KD-MK.

Antes de operar su cambiador de CD:

- Refiérase también a las instrucciones suministradas con su cambiador de CD.
- No podrá controlar ni reproducir ningún disco WMA en el cambiador de CD.
- Si no hay discos en el cartucho del cambiador de CD o cuando los discos estén insertados boca abajo, aparecerá "No Disc". Si así sucede, retire el cartucho y coloque los discos correctamente.
- Si no hay ningún cartucho cargado en el cambiador de CD, aparecerá "No Magazine". Si así sucede, inserte el cargador en el cambiador de CD.

Operaciones avanzadas del cambiador de CD

Localización de un disco

Para localizar un disco

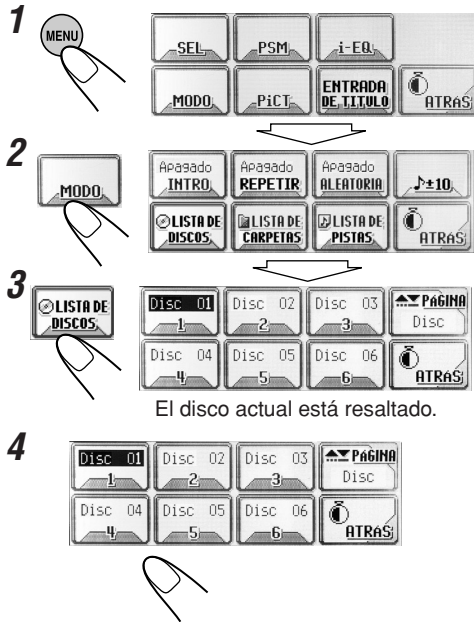

El disco actual está resaltado.

Seleccione un disco.

También puede seleccionar un disco...

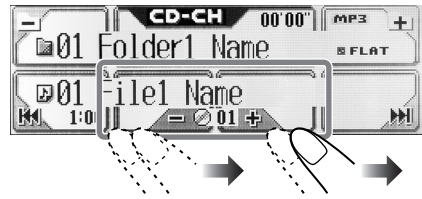

- Si mantiene pulsado el icono, aparecerá la lista de discos en la pantalla.

Cuando se utiliza el control remoto:

- Para seleccionar un número de disco entre 1 – 6:

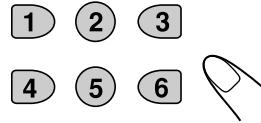

- Para seleccionar un número de disco entre 7 (1) – 12 (6):

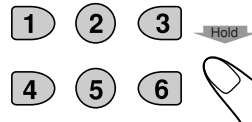

Principales paneles táctiles utilizados en esta sección

Pantalla del modo de cambiador de CD

Funciona sólo cuando se ha conectado el cambiador de CD compatible con MP3 de JVC (CH-X1500).



Aparece sólo para discos MP3.

- Para volver a la pantalla anterior, pulse "ATRÁS" (si está visualizado)

Pantalla de lista de discos*1



*1 Las listas muestran los nombres de discos actualmente grabados o asignados (los primeros 8 caracteres; consulte la página 35).

*2 Pulse para ir a la siguiente lista; manténgalo pulsado para volver a la lista anterior.

Principales paneles táctiles utilizados en esta sección

Pantalla de lista de carpetas (sólo para MP3)*1



Pantalla de lista de archivos (pistas) (sólo para MP3)*1



- Para volver a la pantalla anterior, pulse “ATRÁS” (si está visualizado)

*1 Las listas muestran los nombres de carpetas/ archivos actualmente grabados (los primeros 8 caracteres).

*2 Pulse para ir a la siguiente lista; manténgalo pulsado para volver a la lista anterior.

Localización de una pista o de una carpeta en un disco

Para localizar una carpeta en la pantalla (sólo para discos MP3)

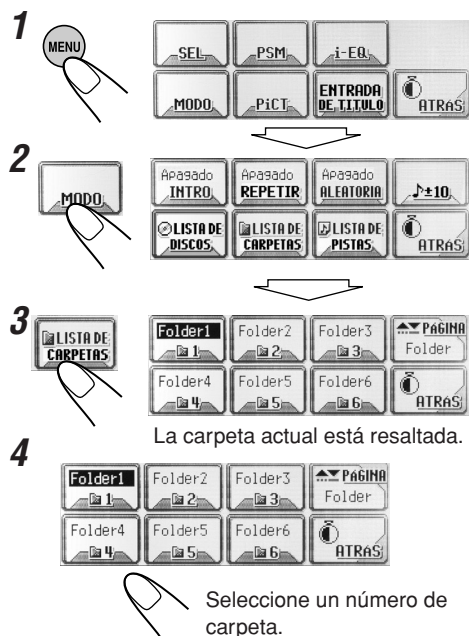

- Si selecciona la carpeta actualmente seleccionada (resaltada en la pantalla), la pantalla lista de archivos (véase el paso 3 de la columna izquierda de la página 41), entonces podrá seleccionar la pista de inicio.

También podrá seleccionar una carpeta...

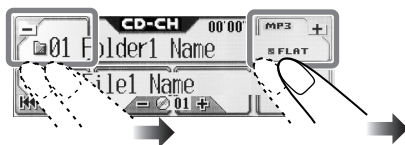

- Si mantiene pulsado el icono, aparecerá la lista de carpetas en la pantalla.

Para localizar una pista en la pantalla (sólo para discos MP3)

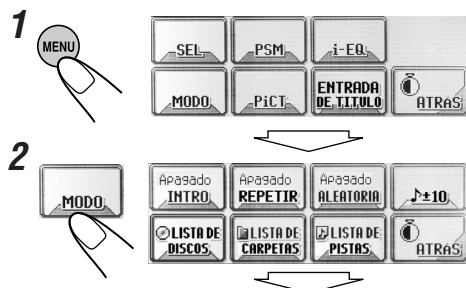



La pista actual está resaltada.

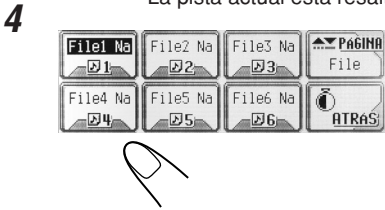

Seleccione un número de pista.

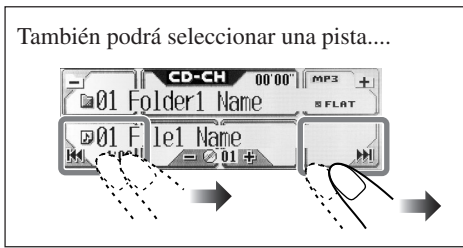

Para saltar 10 pistas a la vez

Podrá desplazarse rápidamente a la pista deseada de un disco que contiene numerosas pistas.

- Esta operación sólo se podrá realizar cuando se utiliza un cambiador de CD compatible con MP3 de JVC (CH-X1500).
- Para discos MP3, sólo podrá seleccionar una pista dentro de la carpeta actual.

Ej. Para seleccionar el número de pista 32 mientras se reproduce la pista número 6

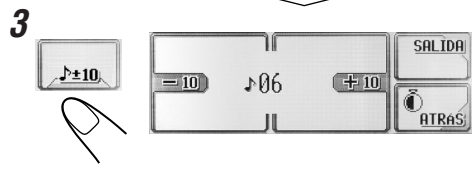
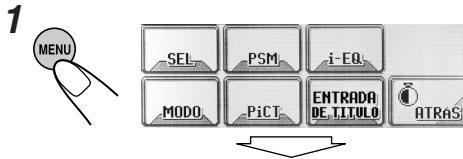

La primera vez que pulsa “+10” o “-10”, se salta a la pista superior o inferior más próxima cuyo número de pista sea múltiplo de diez (ej. 10°, 20°, 30°).

Posteriormente, cada vez que pulsa el botón, podrá saltar 10 pistas.

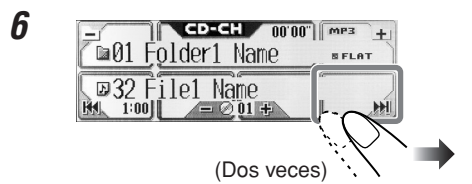

Selección de los modos de reproducción

Podrá utilizar sólo uno de los siguientes modos de reproducción a la vez.

Para reproducir sólo las introducciones musicales (Búsqueda Intro)

Podrá reproducir secuencialmente los primeros 15 segundos de cada pista.

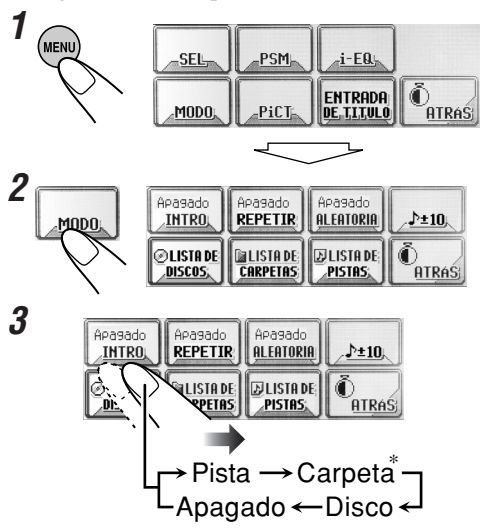

Modo	Reproduce el comienzo de
Pista :	Todas las pistas del disco actual. • Mientras se reproduce, INT se ilumina.
Carpeta* :	Las primeras pistas de todas las carpetas del disco actual. • Mientras se reproduce, INT se ilumina.
Disco :	Las primeras pistas de todos los discos insertados. • Mientras se reproduce, INT se ilumina.

Apagado : La búsqueda intro se cancela.

* "Carpeta" puede seleccionarse sólo para discos MP3.

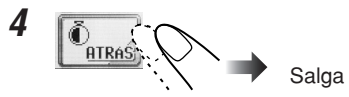

Para reproducir las pistas repetidamente (Reproducción repetida)

Podrá efectuar la reproducción repetida.

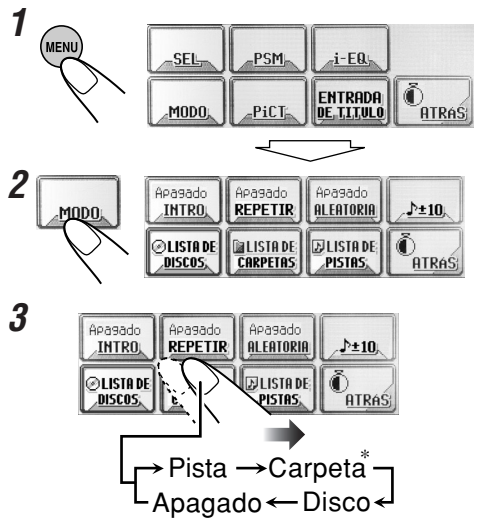

Modo	Reproduce repetidamente
Pista :	La pista actual. • Mientras se reproduce, RPT se ilumina.
Carpeta* :	Todas las pistas de la carpeta actual. • Mientras se reproduce, RPT se ilumina.
Disco :	Todas las pistas del disco actual. • Mientras se reproduce, RPT se ilumina.
Apagado :	La reproducción repetida se cancela.

* "Carpeta" puede seleccionarse sólo para discos MP3.



Para reproducir las pistas de forma aleatoria (Reproducción aleatoria)

Podrá reproducir las pistas de forma aleatoria.

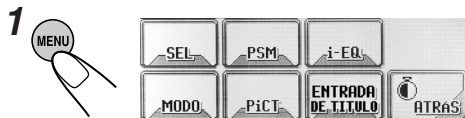

Modo	Reproduce de forma aleatoria
------	------------------------------

Carpeta* : Todas las pistas de la carpeta actual, a continuación se desplaza a la siguiente carpeta, y así sucesivamente.

- Mientras se reproduce, **END** se ilumina.

Disco : Todas las pistas del disco actual.

- Mientras se reproduce, **END** se ilumina.

Todo : Todas las pistas de todos los discos insertados en el cartucho.

- Mientras se reproduce, **ALL END** se ilumina.

Apagado : La reproducción aleatoria se cancela.

* “Carpeta” puede seleccionarse sólo para discos MP3.



Cambio del patrón de visualización

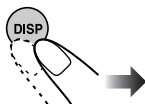

Pantalla de operación del cambiador de CD

La hora del reloj aparece agrandada.

Medidor de nivel de audio (consulte la página 30)

Pantalla gráfica (Aparece sólo después que se descargue un archivo, consulte la página 25)

Vuelve a la pantalla de operación del cambiador de CD.

Operaciones de los componentes externos

Para KD-AR5000:

Puede conectar componentes externos a las clavijas LINE IN de la parte trasera.

Para KD-LHX500:

Podrá conectar el componente externo al jack del cambiador de CD de la parte trasera, utilizando el adaptador especial para el componente (no suministrado). Consulte el manual de instalación/conexión (volumen separado).

- Antes de operar el componente externo, seleccione correctamente el ajuste “Entrada” (consulte la página 31).



1 Seleccione la fuente

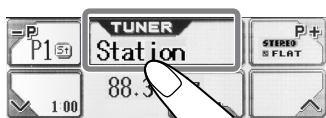

KD-AR5000:

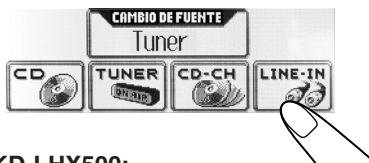

KD-LHX500:



Seleccione “LINE-IN”.

También podrá cambiar la fuente mediante...



Y ahora espere.

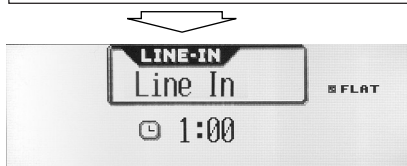

2 Ajuste el volumen

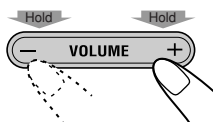

3 Ajuste el sonido

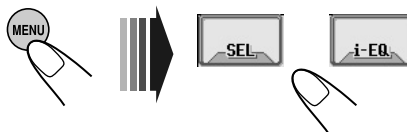

- Para los detalles, consulte las páginas 18 a 20.

Para cambiar la indicación de la pantalla

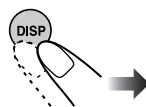

Para usar una radio SIRIUS de JVC, consulte el Manual de configuración de la radio SIRIUS (volumen separado).

Cómo limpiar el panel táctil

Para eliminar las manchas o el polvo de la superficie, desconecte la alimentación y seguidamente limpie con un lienzo suave y seco.

- Tenga cuidado de no producir arañazos en la superficie durante la limpieza.
- No utilice los siguientes materiales para limpiar el panel táctil:
 - Paño húmedo
 - Sustancias volátiles, como bencina o diluyente
 - Detergente ácido, detergente alcalino, y detergente compuesto de sustancias orgánicas
- Cuando se utiliza un paño tratado químicamente, lea atentamente sus instrucciones.

Cómo limpiar los conectores

El desmontaje frecuente deteriorará los conectores.

Para reducir esta posibilidad al mínimo, limpie periódicamente los conectores con un palillo de algodón o con un paño humedecido con alcohol, teniendo cuidado de no dañar los conectores.

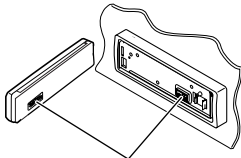

Conectores

Condensación de humedad

Podría condensarse humedad en la lente alojada en el interior del reproductor de CD en los siguientes casos:

- Después de encender el calefactor del automóvil.
- Si hay mucha humedad en el habitáculo.

En estos casos, el reproductor de CD podría no funcionar correctamente. En este caso, haga expulsar el disco y deje la unidad encendida durante algunas horas hasta que se evapore la humedad.

Cómo tratar los discos

Cuando saque el disco de su estuche, presione el sujetador central del estuche y extraiga el disco agarrándolo por los bordes.

Sujetador central

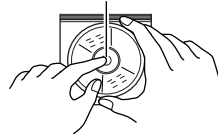

- Siempre sujete el disco por sus bordes. No toque la superficie de grabación.

Cuando guarde un disco en su estuche,

insértelo suavemente alrededor del sujetador central (con la superficie impresa hacia arriba).

- Asegúrese de guardar los discos en su estuche después del uso.

Para mantener los discos limpios

Un disco sucio podría no reproducirse correctamente.

Si un disco llegara a ensuciarse, utilice un lienzo suave y limpie con movimientos rectos, desde el centro hacia el borde.



- No utilice ningún solvente (por ejemplo, limpiador de discos convencional, pulverizadores, diluyentes, bencina, etc.) para limpiar los discos.

Para reproducir discos nuevos

Algunos discos nuevos podrían presentar ciertas irregularidades en sus bordes interior y exterior. Si intenta introducir un disco en estas

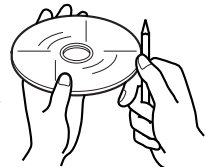

condiciones, podría suceder que la unidad rechace el disco. Elimine las irregularidades raspando los bordes con un lápiz o bolígrafo, etc.

Más acerca de este receptor

Operaciones básicas

General

- El reloj que se encuentra en el icono “ATRÁS” de la pantalla funciona como indicador de cuenta regresiva para el tiempo. Si no se efectúa ninguna operación durante un cierto período de tiempo, la pantalla actual se apaga, y vuelve a aparecer la pantalla de operación de fuente.

Selección de la fuente

- Si el disco no está cargado, no podrá seleccionar “CD” como fuente de reproducción.
- Sin conectar el cambiador de CD, no podrá seleccionar “CD-CH (cambiador de CD)” para la fuente de reproducción.
- Para seleccionar el componente externo para la fuente de reproducción, efectúe correctamente el ajuste “Entrada” (página 31).

Apagado de la unidad

- Si apaga la unidad mientras está escuchando un disco, la reproducción del disco se iniciará desde donde la detuvo la próxima vez que encienda la unidad.

Operaciones del sintonizador

Cómo almacenar emisoras en la memoria

- Cuando se efectúa el SSM para una banda...
 - Todas las emisoras almacenadas previamente para esa banda se borran cuando se almacenan las emisoras nuevas.
 - Las emisoras recibidas quedan preajustadas en los botones numéricos N° 1 (frecuencia más baja) a N° 6 (frecuencia más alta). Cuando finalice el SSM, se sintonizará automáticamente la emisora almacenada en el botón número 1.
- Cuando efectúe el preajuste manual, la emisora preajustada previamente se borra cuando se almacena una emisora nueva en el mismo número de preajuste.
- Si se deja de suministrar energía al circuito de la memoria (por ejemplo, durante el reemplazo de la pila), se borrarán las emisoras preajustadas. Si así sucede, vuelva a preajustar las emisoras.

Operaciones básicas de los discos

General

- Esta unidad ha sido diseñada para reproducir CDs/CD Texts, y CD-Rs (Grabables)/CD-RWs (Reescribibles), en ambos formatos, de audio y MP3/WMA.
- La unidad no puede leer ni reproducir una pista MP3 sin el código de extensión <mp3>, ni una pista WMA sin el código de extensión <wma>.
- Si se ha cargado un disco, se empezará a reproducir cuando se seleccione “CD” como fuente de reproducción.

Inserción del disco

- Cuando se inserta un disco boca abajo, el mismo será expulsado automáticamente.
- Si deja el panel de control abierto durante aproximadamente 1 minuto, el panel de control vuelve a su posición anterior.

Reproducción del disco

- Mientras se reproduce un CD de audio: Si se ha asignado título al CD de audio (consulte la página 35), se visualizará en la pantalla.
- Mientras se efectúa el avance rápido o el retroceso de un disco MP3 o WMA, podrá escuchar sólo sonidos intermitentes. (El tiempo de reproducción transcurrido también cambia intermitentemente en la pantalla).

Cuando reproduce un CD-R o CD-RW

- Utilice sólo CD-Rs o CD-RWs “finalizados”.
- Puede suceder que algunos discos CD-Rs o CD-RWs no se puedan reproducir en esta unidad debido a las características propias de los mismos, o por una de las siguientes causas:
 - Los discos están sucios o rayados.
 - Condensación de humedad en el lente del interior de la unidad.
 - Suciedad en el lente captor del interior de la unidad.
- Los CD-RWs pueden requerir un tiempo de lectura mayor debido a que la reflectancia de los CD-RWs es menor que la de los CDs regulares.
- No utilice los CD-Rs o CD-RWs siguientes:
 - Discos con pegatinas, etiquetas o sellos de protección adheridos a la superficie.
 - Discos en los cuales las etiquetas pueden imprimirse directamente mediante una impresora de chorro de tinta.

Utilizando estos discos con temperaturas o humedad elevadas podrían producirse fallos de funcionamiento o daños en los discos. Por ejemplo,

- Las pegatinas o las etiquetas podrían encogerse y producir el alabeo del disco.
- Las pegatinas o las etiquetas podrían despegarse y obstaculizar la expulsión del disco.
- Los impresos de los discos podrían volverse pegajosos.

Lea atentamente las instrucciones o las precauciones sobre las etiquetas y los discos imprimibles.

Cambio de la fuente

- Si cambia de fuente, la reproducción también se interrumpe (sin expulsar el disco). La próxima vez que seleccione “CD” como fuente de reproducción, el disco comenzará a reproducirse desde donde la detuvo previamente.

ImageLink

- ImageLink no funcionará en los casos siguientes:
 - Si no hay archivo <jll> incluido en una carpeta MP3/WMA.
 - Si está activada la búsqueda de introducciones musicales “Búsqueda Intro”.
 - Si se cambia a otra fuente desde “CD”.
 - Si hay más de un archivo <jll> incluido en una carpeta, se utilizará el archivo con el número de archivo más reciente como pantalla gráfica.

Expulsión del disco

- Si no saca el disco expulsado en el lapso de 15 segundos, será reinsertado automáticamente en la ranura de carga para protegerlo del polvo. (Esta vez el disco no se reproduce).

Operaciones avanzadas de los discos

Localización de una pista o de un disco

- Se podrán saltar 10 pistas simultáneamente sólo si hay más de 10 pistas en un disco o en una carpeta.

Ajuste del sonido

General

- Si está usando un sistema de dos altavoces, ajuste el nivel de fader a “00”.
- El ajuste de salida del subwoofer sólo será efectivo cuando haya un subwoofer conectado.
- No se podrá ajustar el nivel de entrada—Ajuste del volumen—de las emisoras FM. Si la fuente es FM, aparecerá “Fix” (Fijo) cuando intente efectuar el ajuste.

Almacenamiento de sus propios modos de sonido

- Si en lugar de almacenar su ajuste actual, desea aplicar el ajuste a la fuente de reproducción actual, pulse “ATRÁS” repetidamente para volver a la pantalla de operación de la fuente actual. El ajuste realizado por usted será efectivo hasta que se seleccione un modo de sonido.

Visualizaciones gráficas

Descarga (o borrado) de archivos

- La descarga de un archivo solamente se puede realizar mientras está seleccionado “CD” como fuente, por otra parte, el borrado de un archivo se puede realizar mientras está seleccionando cualquier fuente.
- Si ya ha descargado una animación para “APERTURA”, “FINALIZAR” o “VIDEO”, la descarga de una nueva animación hará que se borre la animación almacenada previamente.

- Se tarda bastante tiempo en descargar una animación.
 - Aproximadamente 3 a 4 segundos para una imagen fija (un fotograma).
 - Aproximadamente 1 a 2 minutos para una animación de 30 fotogramas.
 - Aproximadamente 4 minutos para una animación de 90 fotogramas.
- Si el disco insertado no incluye ningún archivo <jll> o <jla>, sonarán pitidos cuando intente realizar el procedimiento de descarga.
- Cuando intente almacenar la pantalla 31 para la pantalla de imagen, aparecerá “Picture Full” y no se podrá iniciar la descarga. En este caso, borre los archivos innecesarios antes de iniciar la descarga.
- Si el número total de fotogramas de una animación descargada excede las cantidades indicadas seguidamente, se ignorarán los fotogramas que excedan tales cantidades.
 - Para “APERTURA” y “FINALIZAR”: 30
 - Para “VIDEO”: 90

Ajustes generales—PSM

- “Auto Luz Tenue” podría no funcionar correctamente con algunos vehículos, especialmente con aquellos que disponen de un dial de control para la atenuación. En este caso, cambie el ajuste “**Luz Tenue**” a cualquier opción distinta de “Auto”.
- Si “**Tipo LCD**” se ajusta a “Auto”. El patrón de pantalla cambiará a patrón “Negativo” o “Positivo”, dependiendo del ajuste “**Luz Tenue**”.
- Si cambia el ajuste “**Ganancia**” de “Alto” a “Bajo” mientras el nivel de volumen está ajustado a un nivel superior a “Volume 30”, la unidad cambiará automáticamente el nivel de volumen a “Volume 30”.

Otras funciones principales

Asignación de títulos a las fuentes

- Cuando intente asignar un título al disco 41 o a la frecuencia de la emisora 31, aparecerá “Name Full” (Llena de nombres) y no se podrá acceder al modo de entrada de texto. En este caso, borre los títulos innecesarios antes de la asignación.
- Cuando está conectado el cambiador de CD, podrá asignar títulos a los CDs del cambiador de CD. Estos títulos también pueden visualizarse en la pantalla si inserta los CDs en esta unidad.

Caracteres mostrados en la pantalla

Además de las letras del alfabeto romano (A – Z, a – z), se utilizarán los siguientes caracteres para mostrar diversas informaciones en la pantalla.

- Usted también podrá usar los siguientes caracteres para asignar títulos (consulte la página 35).

Mayúsculas

Á	À	Â	Ã	Ä
Å	Æ	Ç	Č	Ć
Ç	É	È	Ê	Ë
Ğ	Í	İ	Î	Ï
Ñ	Ó	Ô	Õ	Ö
Ö	Ø	Ř	Š	Ś
Š	Ş	Ú	Û	Ü
Û	Ý	Ž	Ẓ	Ẕ
Ɔ	Ɔ	Ɔ	Ɔ	Ɔ
ı	U	ø	espacio	

Minúsculas

á	à	â	ã	ä
å	æ	ç	č	ć
ç	é	è	ê	ë
ğ	í	î	ï	
ñ	ó	ô	õ	ö
ø	ř	š	ś	
š	ş	ú	û	ü
ý	w	y	Ẓ	Ẕ
Ɔ	Ɔ	Ɔ	Ɔ	Ɔ
ı	ı	ı	ij	espacio

Números y símbolos

0	1	2	3	4
5	6	7	8	9
!	"	#	\$	%
&	'	()	*
+	,	-	.	/
:	;	<	=	>
?	@	_	`	ı
ł	£	€	α	espacio

Localización de averías

Lo que aparenta ser una avería podría resolverse fácilmente. Verifique los siguientes puntos antes de llamar al centro de servicio.

General

- **La pantalla del menú principal u otras pantallas se apagan imprevistamente.**
 - ⇒ Hay un límite de tiempo en realizar algunas operaciones. En este caso, si no se realiza ninguna operación durante un cierto tiempo, volverá a aparecer la pantalla de operación de la fuente actual.

- **El sonido se interrumpe algunas veces.**

⇒ Está conduciendo por caminos accidentados.
Detenga la reproducción mientras conduce por caminos accidentados.

⇒ El disco está arañado.

- **El sonido no sale por los altavoces.**

⇒ Las conexiones son incorrectas.

- **Aparece “Connect Error” en la pantalla.**

⇒ El panel de control no está fijado correctamente y con firmeza.

Retire el panel de control, limpie los conectores (consulte la página 45), y vuélvalo a instalar.

- **“Reset P00”—“Reset P44” aparece en la pantalla.**

⇒ Algo está bloqueando el movimiento del panel de control. Pulse el botón de reposición (consulte la página 2). Si no funciona, verifique la instalación (si se han utilizado tornillos más largos que los especificados, por ejemplo).

Radiodifusión FM/AM

- **El preajuste automático SSM no funciona.**

⇒ Las señales son muy débiles. Almacene las emisoras manualmente.

- **Hay ruidos estáticos mientras se escucha la radio.**

⇒ La antena no está firmemente conectada.

Reproducción del disco—CD/CD-R/CD-RW

- **El disco no se puede reproducir.**
 - ⇒ El disco está insertado boca abajo.
- **El disco no puede ser reconocido (Parpadea “No Disc”, “Loading Error”, o “Eject Error”).**
 - ⇒ El reproductor de CD podría estar funcionando incorrectamente. Pulse simultáneamente **⏪/I ATT** y **▶** durante más de 2 segundos para que se visualice la siguiente pantalla y a continuación, pulse “Emergency Eject”.



- **Las pistas del CD-R/CD-RW no pueden ser omitidas.**

⇒ El CD-R/CD-RW no está finalizado.

- **El disco no puede ser expulsado.**

⇒ El disco está bloqueado. Desbloquee el disco (consulte la página 15).

Reproducción del disco—MP3/WMA

- **El disco no se puede reproducir.**
 - ⇒ Las pistas MP3/WMA no tienen código de extensión—<mp3> o <wma> en sus nombres de archivo.
 - ⇒ Las pistas MP3/WMA no están grabadas en un formato compatible con ISO 9660 Nivel 1, ISO 9660 Nivel 2, Romeo, o Joliet.
- **Se generan ruidos.**
 - ⇒ La pista actual no es un archivo MP3/WMA (aunque tenga el código de extensión—<mp3> o <wma>).
- **El tiempo de reproducción transcurrido no es correcto.**
 - ⇒ Esto ocurre a veces durante la reproducción. Esto depende de cómo las pistas fueron grabadas en el disco.
- **Aparece “Not Support” y se omiten las pistas.**
 - ⇒ Las pistas no están codificadas en el formato apropiado.
 - ⇒ No se pueden reproducir pistas WMA protegidas contra copia.

- Aparece “No Files” (No hay archivos) durante unos instantes, y a continuación el disco es expulsado.
 - ⇒ El disco MP3/WMA actual no contiene ninguna pista MP3/WMA.
- Aparece “No Music” (No hay música).
 - ⇒ No hay pistas MP3/WMA incluidas en la carpeta. Salte la carpeta.
 - ⇒ Sólo hay archivos <jll> y/o <jla> grabados en el disco.
- No se visualizan los caracteres correctos (ej., nombre del álbum).
 - ⇒ Esta unidad puede reproducir sólo un número limitado de caracteres especiales (consulte las tablas de la página 48).

Gráficos

- La descarga tarda mucho tiempo.
 - ⇒ Está intentando descargar una animación que contiene numerosos fotogramas (consulte la página 48).
- La animación no se mueve.
 - ⇒ La temperatura del habitáculo es muy baja—aparece **LowTEMP**. Espere hasta que se restablezca la temperatura de funcionamiento—hasta que se apague **LowTEMP**.
- No se ha descargado toda la animación.
 - ⇒ “APERTURA” y “FINALIZAR” pueden memorizar sólo 30 fotogramas de la animación, aunque incluyan 90 fotogramas.

Modos de ajustes preferidos—PSM

- Los ajustes de la categoría “Vídeo” del PSM no producen ningún efecto.
 - ⇒ La temperatura del habitáculo es muy baja—aparece **LowTEMP**. Espere hasta que se restablezca la temperatura de funcionamiento—hasta que se apague **LowTEMP**.

- No se pueden seleccionar “Apertura” y “Finalizar”.
 - ⇒ Si “Tecla CFM” está ajustado a “Apagado”, no podrá seleccionarlos.
- No podrá seleccionar una imagen para “ImageUsua” (aparecerá “-----” para el nombre del archivo en la parte inferior de la pantalla).
 - ⇒ Sólo podrá seleccionar una imagen después de descargar los archivos apropiados en la memoria.

Operaciones de los componentes externos

- El componente externo que desea no está seleccionado para la fuente de reproducción.
 - ⇒ Seleccione la fuente apropiada para el ajuste “Entrada”.

Operaciones del cambiador de CD

- “No Magazine” parpadea.
 - ⇒ El cartucho no está cargado en el cambiador de CD.
- “No Disc” parpadea.
 - ⇒ No hay discos en el cartucho o los discos están insertados boca abajo.
- “Reset 01” — “Reset 07” parpadea.
 - ⇒ El microcomputador incorporado en el cambiador de CD está funcionamiento defectuosamente. Pulse el botón de reposición del cambiador de CD.
- “Reset 08” parpadea.
 - ⇒ Esta unidad no está conectada correctamente al cambiador de CD. Conecte correctamente esta unidad al cambiador de CD y pulse el botón de reposición del cambiador de CD.

Acerca del mal seguimiento:

El mal seguimiento podría suceder cuando conduce por caminos muy accidentados. Esto no produce daños a la unidad ni al disco, pero resultará muy molesto. Se recomienda detener la reproducción del disco cuando conduzca por caminos muy accidentados.

Especificaciones

SECCIÓN DEL AMPLIFICADOR DE AUDIO

Máxima potencia de salida:

Delantera: 50 W por canal

Trasera: 50 W por canal

Potencia de salida continua (RMS):

Delantera: 19 W por canal en 4 Ω , 40 Hz a 20 000 Hz con una distorsión armónica total no mayor que 0,8%.

Trasera: 19 W por canal en 4 Ω , 40 Hz a 20 000 Hz con una distorsión armónica total no mayor que 0,8%.

Impedancia de carga: 4 Ω (tolerancia de 4 Ω a 8 Ω)

Gama de control del ecualizador:

Frecuencias: 60 Hz, 150 Hz, 400 Hz, 1 kHz, 2,4 kHz, 6 kHz, 12 kHz

Nivel: ± 10 dB

Respuesta de frecuencias: 40 Hz a 20 000 Hz

Relación señal a ruido: 70 dB

Nivel de entrada de línea/Impedancia

(Sólo para KD-AR5000):

LINE IN: 1,5 V/20 k Ω de carga

Nivel/Impedancia de salida de línea:

KD-AR5000: 5,0 V/20 k Ω de carga (plena escala)

KD-LHX500: 4,0 V/20 k Ω de carga (plena escala)

Impedancia de salida: 1 k Ω

Otros terminales:

SUBWOOFER OUT

Control del cambiador

SECCIÓN DEL SINTONIZADOR

Gama de frecuencias:

FM: 87,5 MHz a 107,9 MHz

AM: 530 kHz a 1 710 kHz

[Sintonizador de FM]

Sensibilidad útil: 11,3 dBf (1,0 μ V/75 Ω)

Umbral de silenciamiento de 50 dB:

16,3 dBf (1,8 μ V/75 Ω)

Selectividad de canal alternativo (400 kHz):

65 dB

Respuesta de frecuencias: 40 Hz a 15 000 Hz

Separación estereofónica: 35 dB

Relación de captura: 1,5 dB

[Sintonizador de AM]

Sensibilidad: 20 μ V

Selectividad: 65 dB

SECCIÓN DEL REPRODUCTOR DE CD

Tipo: Reproductor de discos compactos

Sistema de detección de señal: Captor óptico sin contacto (láser semiconductor)

Número de canales: 2 canales (estéreos)

Respuesta de frecuencias: 5 Hz a 20 000 Hz

Gama dinámica: 98 dB

Relación señal a ruido: 102 dB

Lloro y trémolo: Inferior al límite medible

MP3 (MPEG Audio Layer 3)

Máx. velocidad de bits: 320 Kbps

WMA (Windows Media® Audio)

Máx. velocidad de bits: 192 Kbps

GENERAL

Requisitos de potencia:

Voltaje de funcionamiento:

DC 14,4 V

(tolerancia de 11 V a 16 V)

Sistema de puesta a tierra: Negativo a masa

Temperatura de funcionamiento permisible:

0°C a +40°C (32°F a 104°F)

Dimensiones (An x Al x Pr):

Tamaño de instalación:

182 mm \times 52 mm \times 157,5 mm

(7-3/16 pulgada \times 2-1/16 pulgada

\times 6-1/4 pulgada)

Tamaño del panel:

188 mm \times 58 mm \times 13 mm

(7-7/16 pulgada \times 2-5/16 pulgada

\times 9/16 pulgada)

Peso: 1,86 kg (4,1 lbs) (excluyendo los accesorios)

El diseño y las especificaciones se encuentran sujetos a cambios sin previo aviso.

Si necesita un kit para su automóvil, busque en la guía telefónica la tienda que vende productos audio para automóviles más cercana.

Merci pour avoir acheté un produit JVC.

Veuillez lire attentivement toutes les instructions avant d'utiliser l'appareil afin de bien comprendre son fonctionnement et d'en obtenir les meilleures performances possibles.

Avertissement:

Si vous devez manipuler l'appareil en conduisant, assurez-vous de regarder bien devant vous ou vous risquez de causer un accident.

Comment réinitialiser votre appareil

Appuyez sur la touche de réinitialisation sur le panneau de commande en utilisant un stylo-bille ou un objet similaire. Cela réinitialisera le micro-ordinateur intégré.

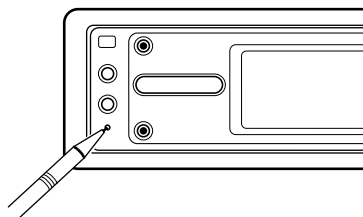

Vos ajustements pré-réglés—tels que les canaux pré-réglés ou les ajustements sonores—sont aussi effacés.

IMPORTANT POUR PRODUITS LASER

1. **PRODUIT LASER CLASSE 1**
2. **ATTENTION:** N'ouvrez pas le couvercle supérieur. Il n'y a aucune pièce réparable par l'utilisateur à l'intérieur de l'appareil; confiez toute réparation à un personnel qualifié.
3. **ATTENTION:** Risque de radiations laser visible et invisible quand l'appareil est ouvert et que le système de verrouillage ne fonctionne pas ou a été mis hors service. Évitez toute exposition directe au rayon.

Précautions:

- Ne commandez pas l'appareil en utilisant un stylo-bille ou un objet similaire pointu (il pourrait endommager le panneau tactile).
- Si la température à l'intérieur de la voiture est inférieure à 0°C (32°F), le mouvement des animations et du défilement du texte est arrêté sur l'affichage pour l'empêcher d'être flou.

LowTEMP apparaît sur l'affichage.

Quand la température augmente jusqu'à la température de fonctionnement, ces fonctions entrent à nouveau en service.

Pour votre sécurité....

- N'augmentez pas trop le niveau de volume car cela pourrait bloquer les sons extérieurs et rendre la conduite dangereuse.
- Arrêtez la voiture avant de réaliser toute opération compliquée.

Température dans la voiture....

Si vous stationnez votre voiture pendant une période prolongée par temps chaud ou froid, attendez que la température de la voiture redevienne normale, avant d'utiliser l'autoradio.

Important!

Comment lire ce manuel:

Pour rendre les explications aussi simples et faciles à comprendre que possible, nous avons adopté les méthodes suivantes:

- Certains conseils complémentaires et remarques sont expliqués plus tard dans la section “Plus à propos de cet autoradio” (voir pages 46 à 48), mais pas dans la même section expliquant les opérations. Si vous souhaitez en savoir plus sur certaines fonctions, ou si vous avez des doutes sur la fonction, allez dans cette section pour trouver les réponses.

- Les opérations des touches et du panneau tactile sont expliquées uniquement avec les illustrations suivantes:

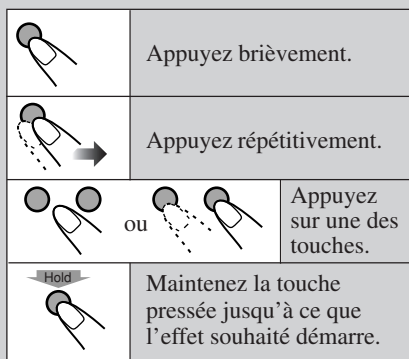

Table des matières

Comment réinitialiser votre appareil	2	Téléchargement de fichiers pour “IMAGE” ...	23
Emplacement des touches	4	Effacement de tous les fichiers	25
Opérations de base	6	Activation des fichiers téléchargés	25
Annullation de la démonstration des affichages	7	Réglages généraux—PSM	27
Réglage de l'horloge	8	Procédure de base	27
Utilisation de la radio	9	Sélection du mode de gradateur	32
Écoute de la radio	9	Changement de la couleur de l'affichage	33
Mémorisation des stations	10	Autres fonctions principales	35
Accord d'une station préréglée	11	Affectation de titres aux sources	35
Changement du modèle d'affichage	11	Changement de l'angle du panneau de commande	36
Opérations de base des disques	12	Détachement du panneau de commande	36
Opérations avancées des disques	14	Opérations de base du changeur de CD	37
Localisation d'une plage ou d'un dossier sur un disque	14	Opérations avancées du changeur de CD ...	39
Interdiction de l'éjection du disque	15	Localisation d'un disque	39
Sélection des modes de lecture	16	Localisation d'une plage ou d'un dossier sur un disque	40
Changement du modèle d'affichage	17	Sélection des modes de lecture	42
Ajustements du son	18	Changement du modèle d'affichage	43
Réglage du menu de sélection du son de base—SEL	18	Opérations de l'appareil extérieur	44
Sélection des modes sonores préréglés (i-EQ: égaliseur intelligent)	19	Entretien	45
Mémorisation de vos propres modes sonores ...	20	Plus à propos de cet autoradio	46
Affichages graphiques	21	Guide de dépannage	49
Procédure de base	21	Spécifications	51
Téléchargement d'un fichier pour “OUVERTURE/FIN/VIDEO”	22		

Emplacement des touches

Panneau de commande

Touche \odot /I ATT (Attente/Sous tension/Atténuation)

Met l'appareil sous ou hors tension et permet aussi d'atténuer le son.

Capteur de télécommande*

Touche VOLUME+/-

Ajuste le niveau de volume.

Touche \triangleleft (angle)

Permet d'ajuster l'angle du panneau de commande.

Touche \blacktriangle (éjection)

Ouvre le panneau de commande (et éjecte le disque si un disque est en place).

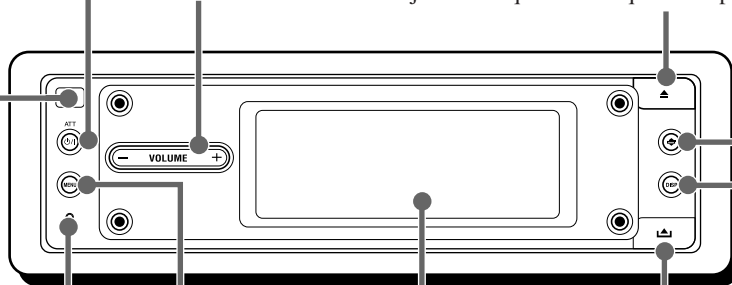

Touche MENU

Affiche le menu principal.

Panneau tactile

Utilisé pour commander l'appareil.

Touche de réinitialisation

Réinitialiser le micro-ordinateur intégré.

Touche \blacktriangle (libération du panneau de commande)

Détacher le panneau de commande.

* N'EXPOSEZ PAS le capteur de télécommande du panneau de commande à une forte lumière (lumière directe du soleil ou éclairage artificiel).

Touche DISP (affichage)

Change les informations apparaissant sur l'affichage.

AVERTISSEMENTS concernant la pile:

- Conservez la batterie dans un endroit hors de la portée des enfants. Si un enfant avalait accidentellement la pile, consultez un médecin immédiatement.
- Ne rechargez pas, ni ne court-circuitiez, rechargez ou chauffez la pile et ne la jetez pas dans le feu. Cela pourrait entraîner un échauffement, une fissure ou causer un incendie.

- Ne laissez pas la pile avec d'autres objets métalliques. Cela pourrait entraîner un échauffement, une fissure ou causer un incendie.
- Pour jeter ou conserver la pile, entourez-la de ruban adhésif pour l'isoler; sinon, cela pourrait entraîner un échauffement, une fissure ou causer un incendie.
- Ne piquez pas la pile avec des ciseaux ou un objet similaire. Cela pourrait entraîner un échauffement, une fissure ou causer un incendie.

Télécommande

Touche ϕ /I/ATT (Attente/Sous tension/Atténuation)

Touche SOURCE

Choisit la source.

Touches $\blacktriangle/\blacktriangledown$

- Change les stations préréglées.
- Change le dossier sur les disques MP3/WMA.

Touches numériques

- Choisit la station préréglée si vous appuyez brièvement ou mémorise une station si vous maintenez pressée.
- Choisit les plages pendant la lecture de CD.
- Choisit les dossiers pendant la lecture de disques MP3.
- Choisi les disques lors de la commande du changeur de CD.

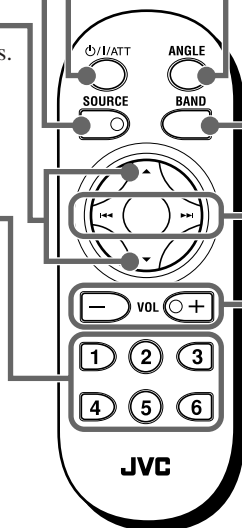

Touche ANGLE

Ajuste l'angle du panneau de commande.

Touche BAND

Permet de choisir la bande FM/AM (FM1, FM2, FM3 et AM).

Touches $\lll\lll\lll$

- Recherche les stations—appuyez brièvement pour la recherche automatique et de façon prolongée pour sauter les fréquences (Recherche manuelle).
- Change les plages sur un disque.

Touches VOL (volume) +/-

1

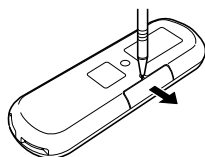

(Face arrière)

2



Pile-bouton au lithium (CR2025)

Avec la face + dirigée vers le haut

3

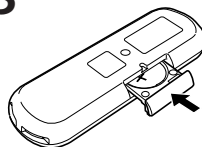

ATTENTION:

NE LAISSEZ PAS la télécommande dans un endroit (tel que le tableau de bord) exposé directement aux rayons du soleil pendant une période prolongée. Elle pourrait être endommagée.

Opérations de base

1 Mettez l'appareil sous tension

ATT



L'écran de commande de la dernière source choisie apparaît.



3 Ajustez le volume

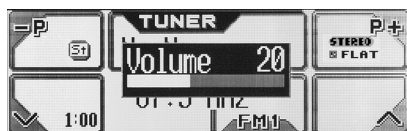
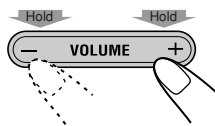

2 Choisissez la source

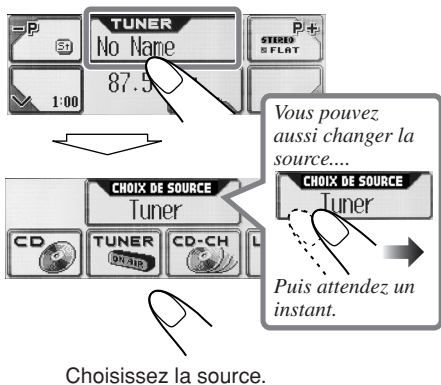

4 Ajustez le son

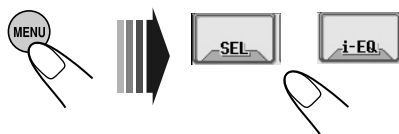

- Pour les détails, référez-vous aux pages 18 à 20.

Lors de l'utilisation du panneau tactile
Assurez-vous de toucher la zone à l'intérieur des bords de la représentation de la touche, mais pas directement les bords.

Panneaux tactiles principaux utilisés dans cette section

Écran de sélection de source (KD-AR5000)



Menu principal



N'est pas affiché pour "SIRIUS".

Écran de sélection de source (KD-LHX500)



- * Ce qui apparaît dépend du réglage "SourceExt" (voir page 31).
KD-AR5000: CD-CH/SIRIUS
KD-LHX500: CD-CH/LINE-IN/SIRIUS



- Pour retourner à l'écran précédent, appuyez sur "RETOUR" (s'il apparaît). Voir aussi page 46.

N'est pas affiché pour "LINE-IN" ou "SIRIUS".

Informations apparaissant sur le panneau tactile

Les informations suivantes sont communes à toutes les sources.

- Si vous appuyez sur DISP sur le panneau de commande, le panneau tactile affiche différentes informations ou différents écrans. (Des informations plus détaillées sont données séparément par la suite pour chaque source).



Pour couper le son momentanément (ATT):

ATT



Pour rétablir le son appuyez de nouveau sur la touche.

Pour mettre l'appareil hors tension:

Hold



PRÉCAUTIONS sur le réglage du volume:

Les disques produisent très peu de bruit par rapport aux autres sources. Si le niveau de volume est ajusté pour le tuner, par exemple, les enceintes peuvent être endommagées par la soudaine augmentation du niveau de sortie. Par conséquent, réduisez le niveau de volume avant de reproduire un disque et ajustez-le, si nécessaire, pendant la lecture.

Annulation de la démonstration des affichages

À l'expédition de l'usine, la démonstration des affichages est en service et démarre automatiquement si aucune opération n'est réalisée pendant environ 20 secondes.

Pour annuler la démonstration des affichages, suivez la procédure ci-dessous:

1



2

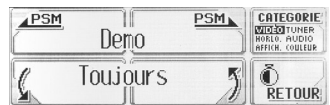

3



Choisissez "Arrêt".

À suivre...

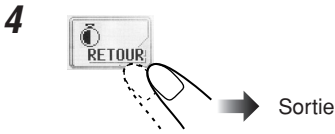

Pour mettre en service la démonstration des affichages, répétez la même procédure et choisissez n'importe quel autre réglage que "Arret" à l'étape 3.

- Pour plus de détails, référez-vous à "Pour afficher la démonstration des affichages" à la page 29.

Réglage de l'horloge

Vous pouvez aussi régler le système de l'horloge sur 24 heures ou 12 heures.

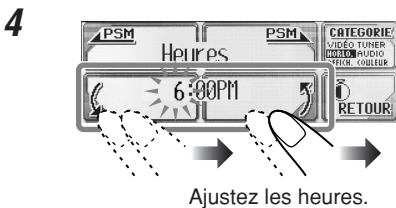
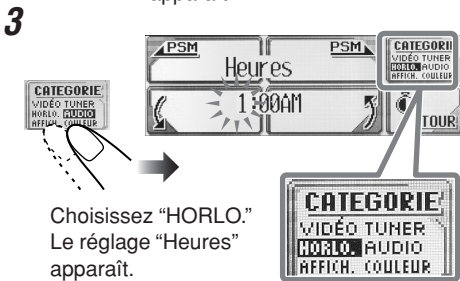
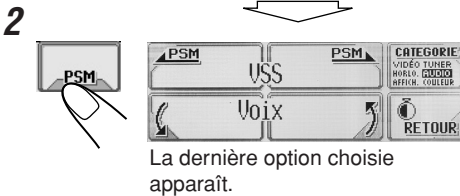
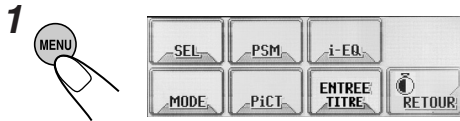

Choisissez "Minutes".

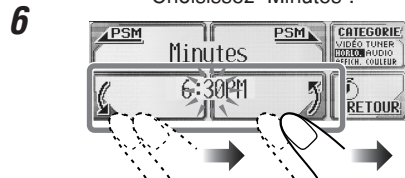

Ajustez les minutes.

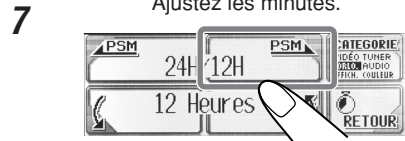

Choisissez "24H/12H".

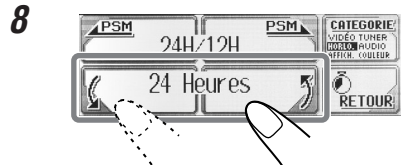

Choisissez "24 Heures" ou "12 Heures".



Pour vérifier l'heure actuelle quand l'appareil est hors tension...

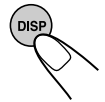

Pour changer le système de prise en charge de la voix

Vous pouvez choisir "Tonalité" ou "Voix" pour le système de prise en charge de la voix (VSS).



De plus, si vous choisissez "Voix", vous pouvez choisir la langue—anglais, espagnol ou français.

Pour la changer, référez-vous à la pages 30 et 31.

Utilisation de la radio

Écoute de la radio

1 Choisissez le tuner

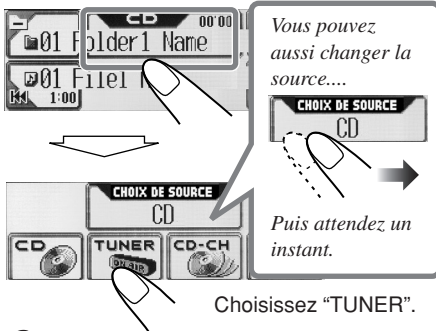

2 Choisissez la bande (FM/AM)

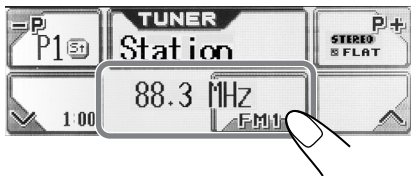

Cet autoradio a trois bandes FM (FM1, FM2, FM3). Vous pouvez utiliser n'importe laquelle pour écouter une émission FM.

3 Démarrez la recherche d'une station

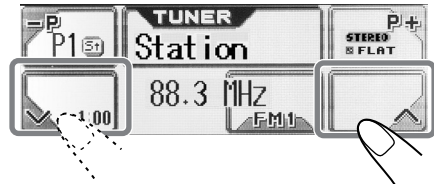

"Auto Search (Recherche automatique)" démarre. Quand une station est reçue, la recherche s'arrête.

Pour arrêter la recherche, appuyez sur le même icône.

Pour accorder une station manuellement À l'étape 3 ci-dessus...

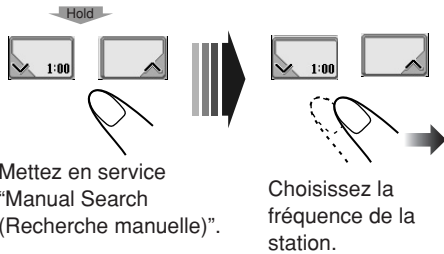

Panneaux tactiles principaux utilisés dans cette section

Écran de commande du tuner



Menu principal



- Pour retourner à l'écran précédent, appuyez sur "RETOUR" (s'il apparaît).

Menu de mode du tuner

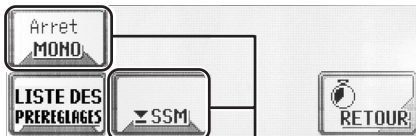

Apparaît uniquement pour FM.

Liste des stations préréglées*



Apparaît uniquement pour FM.

- Appuyez pour changer la bande FM (1→2→3→...).
- Maintenez pressée pour changer la bande FM (3→2→1→...).

*1 Les listes montrent soit la fréquence de la station ou le nom affecté (les 8 premiers caractères, vous page 35).

Quand une émission FM stéréo est difficile à recevoir :

- 1
- 2
- 3 → Activer → Arret
- 4 → Sortie

Activer: La réception est améliorée, mais l'effet stéréo est perdu.

Arrêt: Normalement, choisissez ce réglage.

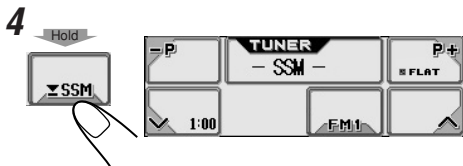

Les stations FM locales avec les signaux les plus forts sont recherchées et mémorisées automatiquement pour la bande FM choisie.

Préréglage manuel

Ex. Mémorisation de la station FM à la fréquence 92,5 MHz sur le numéro de préréglage 1 de la bande FM1.

- 1 → FM1 → FM2 → AM ← FM3
- 2 (dans cet exemple, 92,5 MHz)

- Maintenir pressée **P+** ou **=P** sur l'écran de commande du tuner permet aussi d'afficher la liste des stations préréglées (voir l'étape 5 ci-dessous).

Mémorisation des stations

Vous pouvez préréglager 6 stations pour chaque bande.

Préréglage automatique des stations FM—SSM (Mémorisation automatique des meilleures stations)

- Fonctionne uniquement pour les bandes FM.

- 1 → FM1 → FM2 → AM ← FM3
- 2
- 3

- 3
- 4
- 5
- 6

Choisissez "1" dans cet exemple.

Accord d'une station préréglée

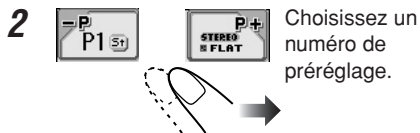
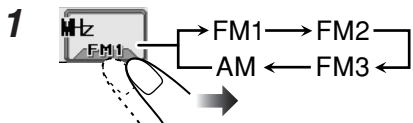

Pour choisir une station préréglée en utilisant la liste des stations préréglée

- Maintenir pressée **P+** ou **P-** sur l'écran de commande du tuner permet aussi d'afficher la liste des stations préréglées.

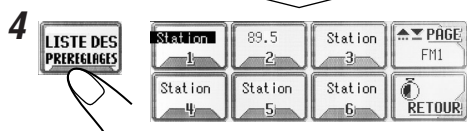
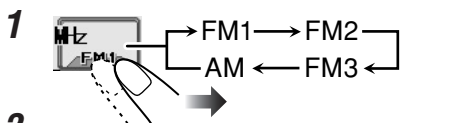

Choisissez un numéro de préréglage.

Changement du modèle d'affichage

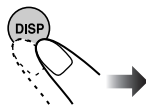

Écran de commande du tuner

Nom de la station si un nom a été affecté



Numéro de préréglage S'il y en a un
S'allume lors de la réception d'un programme stéréo.



L'affichage de l'horloge est agrandi.



Indicateur du niveau audio* (voir page 30)



Écran graphique*
(Apparaît uniquement après que vous avez téléchargé un fichier, voir page 25)

Retourne à l'écran de commande du tuner.

* Ces écrans disparaissent temporairement quand vous utilisez l'appareil.

Opérations de base des disques

1 Ouvrez le panneau de commande

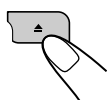

L'appareil se met sous tension puis...

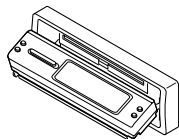

2 Insérez un disque

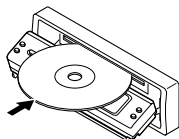

L'appareil avale le disque, le panneau de commande se referme puis retourne à sa position précédente (voir page 36), et la lecture démarre automatiquement.

Pour avancer ou inverser rapidement la plage:

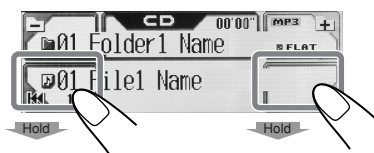

Pour aller à la plage suivante ou précédente:

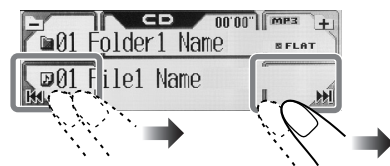

Pour arrêter la lecture et éjecter le disque:

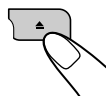

Pour ramener le panneau de commande sur sa position précédente, appuyez de nouveau sur cette touche.

N'utilisez pas les disques suivants:

Disque gondolé



Autocollant



Reste d'autocollant

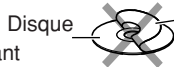

Étiquette

Panneaux tactiles principaux utilisés dans cette section

Écran de commande des CD/CD Text



Écran de commande des disques MP3



Écran de commande des disques WMA



- Microsoft et Windows Media sont des marques déposées ou des marques de commerce de Microsoft Corporation au États-Unis et/ou dans les autres pays.

À propos des disques MP3 et WMA

Les “**plages**” (les mots “fichier” et “plage” sont utilisés de façon interchangeable) MP3 et WMA (Windows Media® Audio) sont enregistrés dans des “**dossiers**”.

La “**Racine**” est similaire à la racine d’un arbre. Chaque plage et dossier peuvent être liés à la racine et atteinte à partir d’elle.

- Quand un dossier MP3 ou WMA comprend une image <jll> créée avec Image Converter (Wide)—fourni sur le CD-ROM, vous pouvez afficher l’image sur l’affichage pendant que les plages du dossier sont reproduites. (Voir pages 29 et 47 pour les détails).

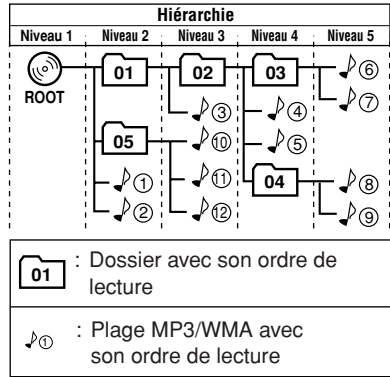

• Indications affichées lors de l’insertion d’un CD ou d’un CD Text:



Nom de la plage*1 Nom du disque*2

*1 Apparaît uniquement pour les CD Text. (“No Name” apparaît si aucun nom n’est enregistré).

*2 Apparaît pour les CD Text et les CD si un nom leur a été affecté. (“No Name” apparaît si aucun nom n’est enregistré ou affecté).

• Indications affichées lors de l’insertion d’un disque MP3 ou WMA:



Nombre total de plages Nombre total de dossiers Type de disque



Plage actuelle*3 Dossier actuel*3

*3 Si “Balise” est réglé sur “Activer” (voir la page 30), les informations de la balise ID3 apparaissent sur l’affichage si le disque en possède une.

Le nom de l’album/interprète et l’indicateur (disque) apparaissent sur l’affichage au lieu du nom de dossier; tandis que le titre de la plage et l’indicateur (plage) apparaissent au lieu du nom de plage.

ATTENTION:

- N’insérez pas de disques de 8 cm (3-3/16 pouces) (CD single) dans la fente d’insertion. (Ces disques ne peuvent pas être éjectés).
- N’insérez pas de disque de forme irrégulière—en cœur ou en fleur; cela pourrait entraîner un mauvais fonctionnement.
- N’exposez pas les disques à la lumière directe du soleil ou à une source de chaleur, ni ne les placer dans un endroit très chaud ou très humide. Ne les laissez pas dans la voiture.

Opérations avancées des disques

Localisation d'une plage ou d'un dossier sur un disque

Pour localiser un dossier sur l'écran (uniquement pour les disques MP3/WMA)

- Maintenir pressée **+** ou **-** sur l'écran de commande des disques permet aussi d'afficher la liste des dossiers.

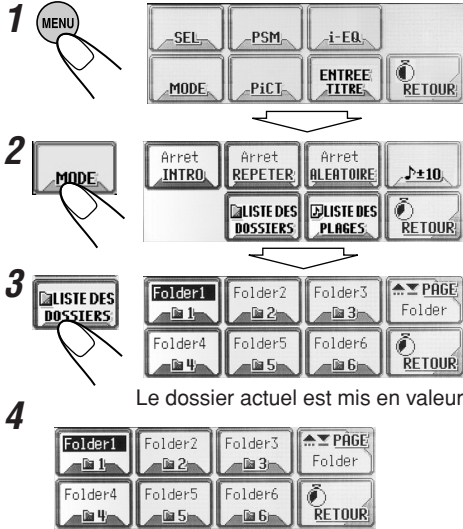

Choisissez un numéro de dossier.

- Si vous choisissez le dossier actuel choisi (en valeur sur l'écran), l'écran de la liste des fichiers apparaît (voir l'étape 3 ci-dessous), puis vous pouvez choisir la plage à reproduire.

Pour localiser une plage sur l'écran (uniquement pour les disques MP3/WMA)

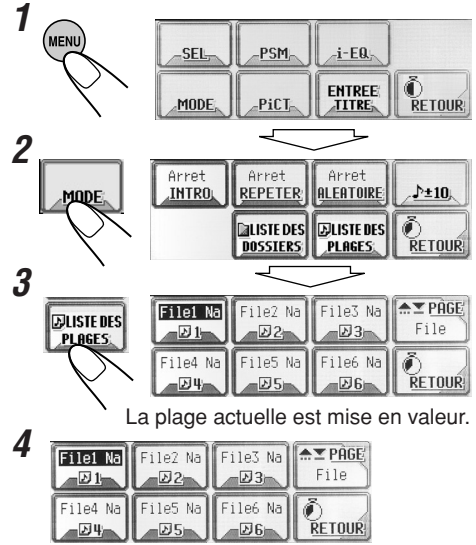

Choisissez un numéro de plage.

Panneaux tactiles principaux utilisés dans cette section

Écran de menu de mode de disque



Apparaît uniquement pour MP3/WMA.

Écran de saut de 10 plages



- Pour retourner à l'écran précédent, appuyez sur "RETOUR" (s'il apparaît).

Écran de la liste des dossiers (uniquement pour les disques MP3/WMA)*1



Écran des listes de fichiers (plages) (uniquement pour les disques MP3/WMA)*1



- *1 Les listes montrent les noms de dossiers/fichiers actuellement enregistrés (les 8 premiers caractères).
- *2 Appuyez ici pour aller à la liste suivante, maintenez pressée pour retourner à la liste précédente.

Pour localiser une plage (ou un dossier) directement en utilisant la télécommande

- Pour choisir un numéro de plage (ou de dossier) pour les disques MP3 et WMA) de 1 à 6:

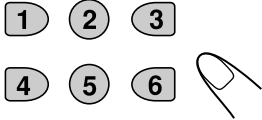

- Pour choisir un numéro de plage (ou de dossier pour les disques MP3 et WMA) de 7 (1) à 12 (6):

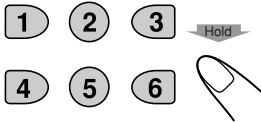

Pour choisir directement les dossiers en utilisant les touches numériques, il faut que le nom du dossier commence par 2 chiffres—01, 02, 03, etc.

Pour sauter 10 plages en même temps

Vous pouvez atteindre rapidement une plage souhaitée sur un disque comprenant beaucoup de plages.

- Pour les disques MP3 et WMA, vous pouvez choisir uniquement les plages à l'intérieur du dossier actuel.

Ex. Pour choisir la plage numéro 32 pendant la lecture de la plage numéro 6

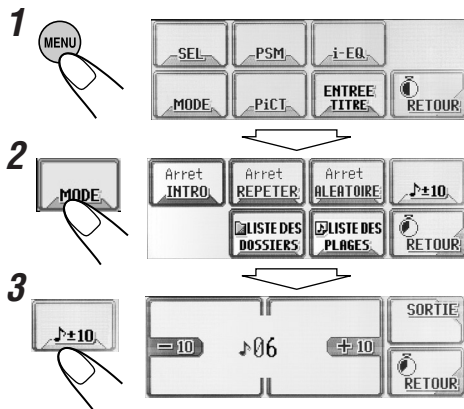

4

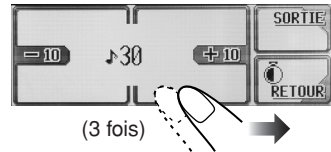

La première fois que vous appuyez sur “+10” ou “-10”, la plage saute sur la plage supérieure ou inférieure la plus proche dont le numéro est un multiple de dix (ex. 10e, 20e, 30e).

Puis, chaque fois que vous appuyez sur la touche, vous pouvez sauter 10 plages.

- Après la dernière plage, la première plage est choisie et vice versa.

5



6

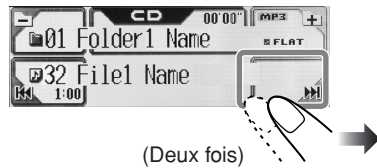

Interdiction de l'éjection du disque

Vous pouvez verrouiller un disque dans la fente d'insertion.

1

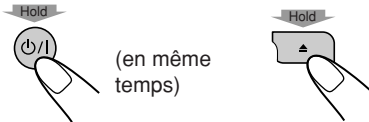

(en même temps)

2

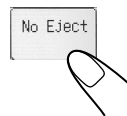
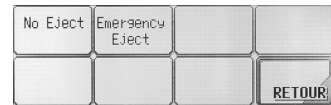

“No Eject” clignote et le disque ne peut pas être éjecté.

Pour annuler l'interdiction, répétez la même procédure (appuyez sur “Eject OK” à l'étape 2). “Eject OK” clignote.

Sélection des modes de lecture

Vous pouvez utiliser seulement un des modes suivant à la fois.

Pour reproduire uniquement les introductions (balayage des introductions)

Vous pouvez reproduire les 15 premières secondes de chaque plage dans l'ordre.

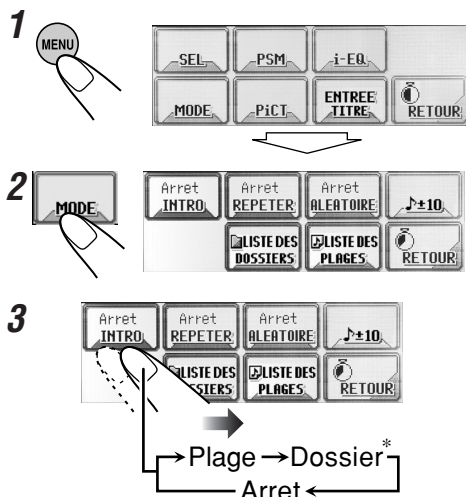

Mode	Reproduit le début de
Plage:	Toutes les plages du disque.
	• Lors de la lecture, [INT] s'allume.
Dossier* :	La première plage de tous les dossiers.
	• Lors de la lecture, [INT] s'allume.
Arret :	Annule la lecture des introductions.

* "Dossier" peut être choisi uniquement pour les disques MP3 et WMA.



Pour reproduire les plages répétitivement (Lecture répétée)

Vous pouvez répéter la lecture.

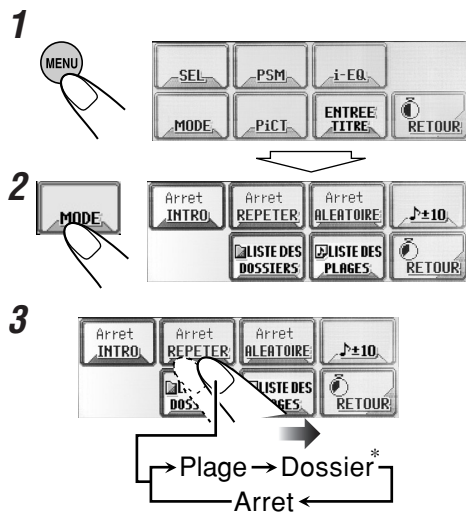

Mode	Reproduit répétitivement
Plage:	La plage actuelle.
	• Lors de la lecture, [RPT] s'allume.
Dossier* :	Toutes les plages du dossier actuel.
	• Lors de la lecture, [RPT] s'allume.
Arret :	Annule la lecture répétée.

* "Dossier" peut être choisi uniquement pour les disques MP3 et WMA.



Sortie

Pour reproduire les plages dans un ordre aléatoire (Lecture aléatoire)

Vous pouvez reproduire les plages aléatoirement.

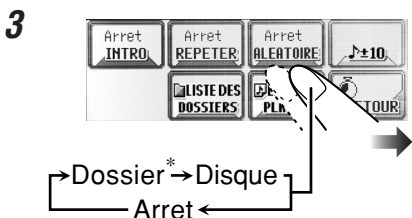

Mode	Reproduit aléatoirement
Dossier* :	Toutes les plages du dossier actuel, puis passe au dossier suivante, etc.
	• Lors de la lecture, END s'allume.
Disque :	Toutes les plages sur le disque.
	• Lors de la lecture, END s'allume.
Arret :	Annule la lecture aléatoire.

* "Dossier" peut être choisi uniquement pour les disques MP3 et WMA.



Changement du modèle d'affichage

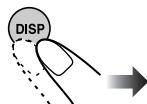

Écran de commande de disque



L'horloge est agrandie.



Indicateur de niveau audio (voir page 30)



Écran graphique
(Apparaît uniquement quand vous téléchargez un fichier, voir page 25)

Retourne à l'écran de commande de disque.

Ajustements du son

Réglage du menu de sélection ●
du son de base—SEL ● ● ●

1 Affichez le menu principal



2 Affichez le menu de sélection du son de base



3 Choisissez un élément

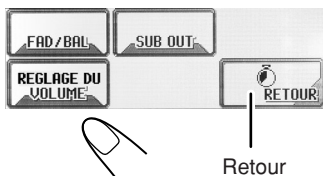

Retour

4 Ajustez l'élément

Pour ajuster le fader et la balance:

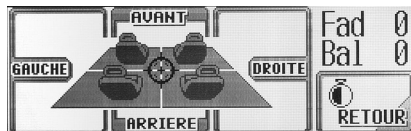

Pour choisir la fréquence de coupure et ajuster le niveau de sortie du caisson de grave:



Pour ajuster le niveau d'entrée de chaque source:

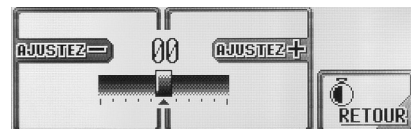

Pour ajuster le fader et la balance —FAD/BAL:

Ajustez le fader—équilibre de sortie entre les enceintes avant et les enceintes arrière.

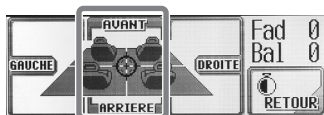

F6 (avant uniquement)
à
R6 (arrière uniquement)

Ajustez la balance—équilibre de sortie entre les enceintes gauche et droite.



L6 (gauche uniquement)
à
R6 (droite uniquement)

Pour ajuster la sortie du caisson de grave—SUB OUT:

Choisissez le niveau de fréquence de coupure approprié en fonction du caisson de grave connecté.

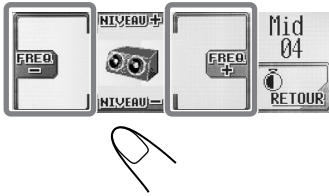

Low: Les fréquences supérieures à 55 Hz sont coupées du caisson de grave.

Mid: Les fréquences supérieures à 85 Hz sont coupées du caisson de grave.

High: Les fréquences supérieures à 115 Hz sont coupées du caisson de grave.

Ajustez le niveau de sortie du caisson de grave.

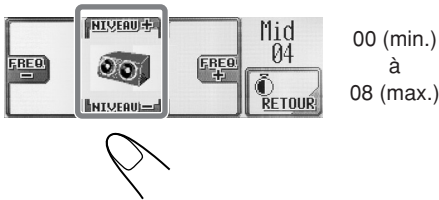

Pour ajuster le niveau d'entrée de chaque source—REGLAGE DU VOLUME:

Ce réglage est nécessaire pour chaque source sauf FM. Avant de réaliser un ajustement, choisissez la source pour laquelle vous souhaitez réaliser l'ajustement.

Une fois réalisé, l'ajustement est mémorisé et le niveau de volume augment ou diminue automatiquement jusqu'au niveau ajusté chaque fois que vous changez la source.

Ajustez le niveau d'entrée au niveau du son FM.

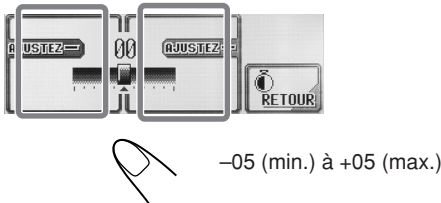

-05 (min.) à +05 (max.)

Sélection des modes sonores pré-réglés (i-EQ: égaliseur intelligent)

Vous pouvez choisir le mode sonore qui correspond le mieux à votre genre de musique.

Modes sonores disponibles:

- Flat (Pour annuler le mode sonore. Aucun mode sonore n'est appliqué)
- Hard Rock
- R & B
- Pop
- Jazz
- Dance
- Country
- Reggae
- Classic
- User 1, User 2, User 3

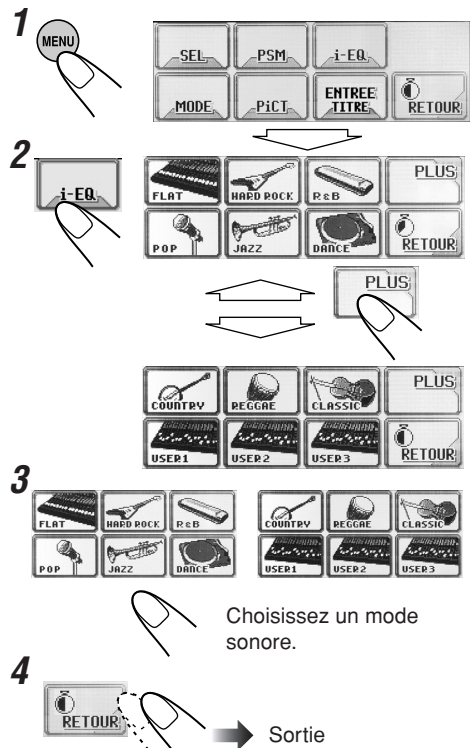

Choisissez un mode sonore.

Sortie

Mémorisation de vos propres modes sonores

Vous pouvez ajuster les modes sonores et les mémoriser comme ajustements personnalisés.

- 1** Répétez les étapes 1 à 3 à la page 19 pour choisir le mode sonore que vous souhaitez ajuster.

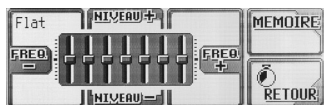

Ex. Quand vous choisissez "Flat"

2

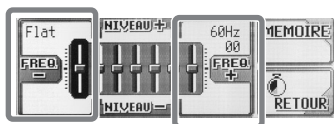

Choisissez la bande de fréquence—60Hz, 150Hz, 400Hz, 1kHz, 2.4kHz, 6kHz, 12kHz.

3

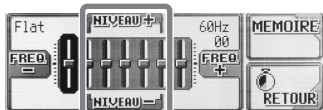

Ajustez le niveau de la bande choisie entre -05 et +05.

- 4** Répétez les étapes 2 et 3 pour ajuster les autres bandes de fréquence.

5



6



Choisissez un des modes d'utilisateur pour mémoriser l'ajustement (ex. quand vous choisissez "USER1").

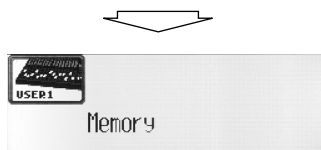

Pour plus de détails sur les réglages pré-réglés de chaque mode, référez-vous au tableau ci-dessous.

Mode sonore	Valeurs d'égalisation pré-réglées						
	60 Hz	150 Hz	400 Hz	1 kHz	2.4 kHz	6 kHz	12 kHz
Flat	00	00	00	00	00	00	00
Hard Rock	+03	+03	+01	00	00	+02	+01
R & B	+03	+02	+02	00	+01	+01	+03
Pop	00	+02	00	00	+01	+01	+02
Jazz	+03	+02	+01	+01	+01	+03	+02
Dance	+04	+02	00	-02	-01	+01	+01
Country	+02	+01	00	00	00	+01	+02
Reggae	+03	00	00	+01	+02	+02	+03
Classic	+02	+03	+01	00	00	+02	00
User 1	00	00	00	00	00	00	00
User 2	00	00	00	00	00	00	00
User 3	00	00	00	00	00	00	00

Affichages graphiques

PiCT

Procédure de base

Avant de démarrer la procédure suivante, préparez un CD-R contenant des images fixes (images) et des animations (séquences vidéo).

- Avec Image Converter (Wide) fourni sur le CD-ROM, vous pouvez créer vos propres images et animations. (Le CD-ROM fourni comprend aussi des exemples d'images et d'animations).

1 Ouvrez le panneau de commande

L'appareil se met sous tension, puis...

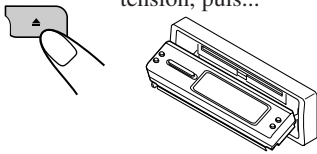

2 Insérez le CD-R préparé

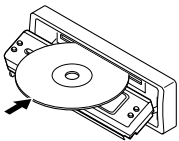

L'appareil avale le disque, le panneau de commande se ferme puis retourne à sa position précédente (voir page 36).

- Si le disque comprend des fichiers audio reproductibles, la lecture démarre.

3 Affichez le menu principal

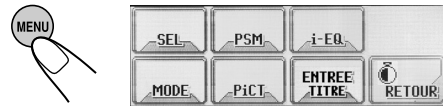

4 Affichez l'écran du menu Image



5 Choisissez un élément



- Pour télécharger/effacer le fichier pour l'écran d'ouverture → **OUVERTURE** (voir page 22)
- Pour télécharger/effacer le fichier pour l'écran de fermeture → **FIN** (voir page 22)
- Pour télécharger/effacer les fichiers pour l'écran graphique → **IMAGE/VIDEO** (voir pages 22 et 23)
- Pour effacer tous les fichiers mémorisés → **SUPPRIMER TOUS FICHIERS** (voir page 25)

Panneaux tactiles principaux utilisés dans cette section

Menu Image



- Pour retourner à l'écran précédent, appuyez sur "RETOUR" (s'il apparaît).

*1 Les listes montrent les noms de dossiers/fichiers actuellement enregistrés (les 8 premiers caractères).

*2 Appuyez ici pour aller à la liste suivante, maintenez pressée pour retourner à la liste précédente.

Écran des listes des dossiers*1



Écran des listes des fichiers*1



IMPORTANT:

- Référez-vous au fichiers PDF d'Image Converter dans le dossier "Manual" du CD-ROM fourni.
- Les fichiers d'images fixes (images) doivent avoir l'extension <jill> et les animations (séquences vidéo) l'extension <jla> dans leur nom de fichier.
- Avant de télécharger ou d'effacer des fichiers, respectez ce qui suit:
 - Ne téléchargez pas un fichier en conduisant.
 - Ne coupez pas le contact de la voiture pendant le téléchargement ou l'effacement d'un fichier.*
 - Ne détachez pas le panneau de commande pendant le téléchargement ou l'effacement d'un fichier.*

* Sinon, le téléchargement ou l'effacement du fichier ne sera pas réalisé correctement.

Téléchargement d'un fichier pour "OUVERTURE/FIN/VIDEO"

- **OUVERTURE:** Écran d'ouverture
Pour télécharger/effacer l'animation (constituée de 30 images maximum) qui apparaît quand l'appareil est mis sous tension.
- **FIN:** Écran de fermeture
Pour télécharger/effacer l'animation (constituée de 30 images maximum) qui apparaît quand l'appareil est mis hors tension.
- **VIDEO:** Écran graphique
Pour télécharger/effacer l'animation (constituée de 90 images maximum) qui apparaît lors de la lecture d'une source.

Pour télécharger une animation

- Il faut beaucoup de temps pour télécharger une animation. Pour les détails, référez-vous à la page 48.
- Pour mettre en service l'animation téléchargée, référez-vous à la page 25.

1 Répétez les étapes 1 à 4 de la page 21, puis à l'étape 5...

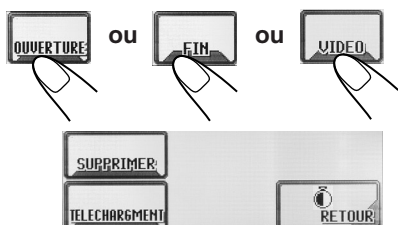

2

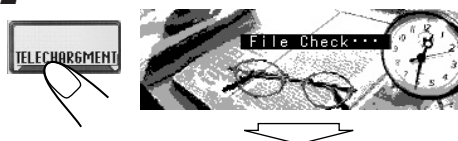

Seuls les dossiers comprenant des fichiers <jla> apparaissent.

3



Choisissez un dossier.

(une fois pour le dossier actuel; deux fois pour les autres)

4



Choisissez un fichier.



Le nom du fichier choisi apparaît.

5



Pour effacer une animation mémorisée:

1 Répétez les étapes 1 à 4 de la page 21, puis à l'étape 5...

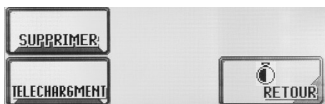

2



Le nom du fichier mémorisé apparaît.

3



Téléchargement de fichiers pour "IMAGE"

Téléchargez les images (un total de 30 images fixes: d'une image chacune—voir aussi page 48) qui peuvent être utilisées pour l'écran graphique.

- Pour mettre en service l'animation téléchargée, référez-vous à la page 25.

Pour télécharger des images

1 Répétez les étapes 1 à 4 de la page 21, puis à l'étape 5...



2



Seuls les dossiers contenant des fichiers <jll> apparaissent.

3



Choisissez un dossier. (une fois pour le dossier actuel; deux fois pour les autres)

4



Choisissez un fichier.



Le nom du fichier choisi apparaît.

5



6 Téléchargez d'autres fichiers si vous le souhaitez.

- Pour choisir un fichier dans le même dossier:



- Pour choisir un fichier d'un autre dossier:



7 Après avoir téléchargé tous les fichiers souhaités...

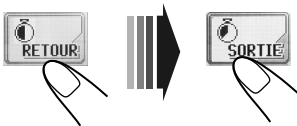

Pour effacer les images mémorisées:

1 Répétez les étapes 1 à 4 de la page 21, puis à l'étape 5...



2



3



Choisissez un fichier.



Le nom du fichier choisi apparaît.

4



5 Effacez d'autres fichiers si vous le souhaitez.



Choisissez un fichier.

6 Après avoir effacé tous les fichiers indésirables...

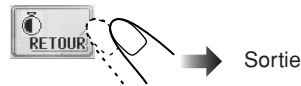

Pour effacer toutes les images mémorisées en même temps:

1 Répétez les étapes 1 à 4 de la page 21, puis à l'étape 5...



2



3



Effacement de tous les fichiers

Vous pouvez effacer facilement tous les fichiers—animations et images mémorisées pour “OUVERTURE/FIN/VIDEO/IMAGE.”

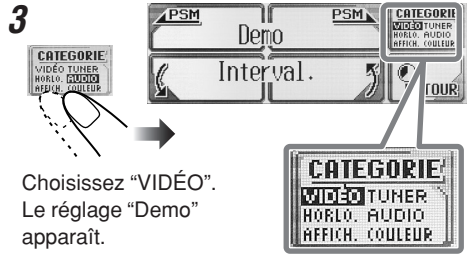
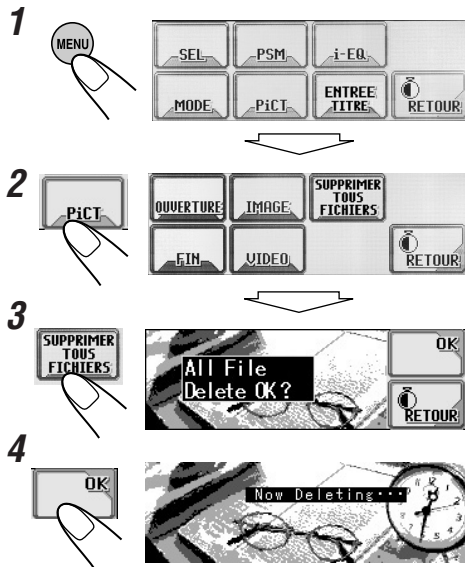

Choisissez “VIDÉO”.
Le réglage “Demo” apparaît.

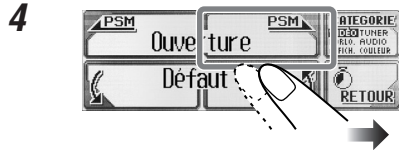

Choisissez “Ouverture” ou “Fin”.

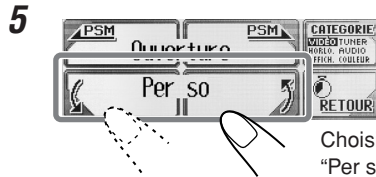

Choisissez
“Per so”.

Défaut: Les animations préréglées à l'usine sont utilisées.

Per so: Vos propres animations sont utilisées.

Activation des fichiers téléchargés

Pour activer les animations mémorisées pour les écrans d'ouverture et de fermeture

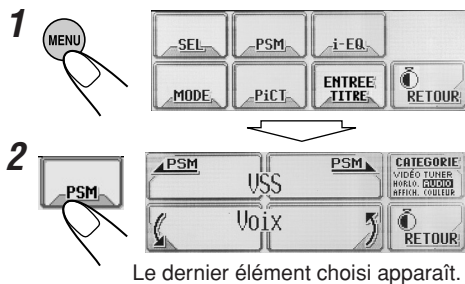

Le dernier élément choisi apparaît.

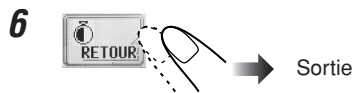

Sortie

Pour activer un écran graphique en utilisant une image ou une séquence vidéo

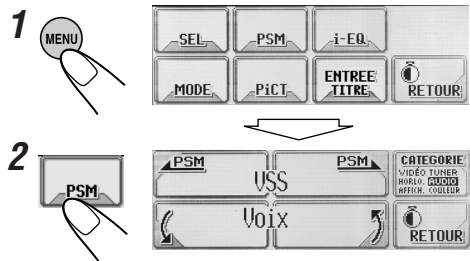

Le dernier élément choisi apparaît.

À suivre...

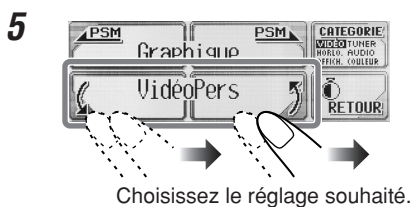
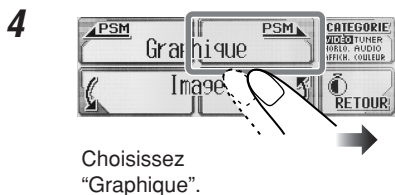
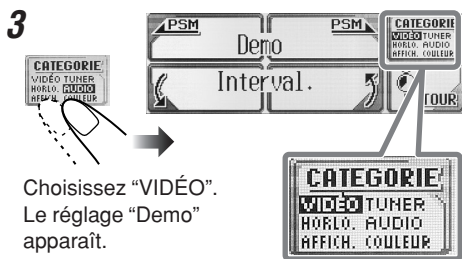

Image: Une de vos images fixes mémorisée dans "IMAGE" est activée pour l'écran graphique. (Pour choisir une image, voir la colonne de gauche.)

VidéoPers: Votre animation mémorisée dans "VIDÉO" est activée pour l'écran graphique.

Séquence: Vos images fixes mémorisées dans "IMAGE" sont activées et affichées dans l'ordre pour l'écran graphique.



Pour choisir une image fixe pour "Image"

- Si "Image" n'est pas choisi pour "Graphique" vous ne pouvez pas choisir "Image" à l'étape 4 ci-dessous.

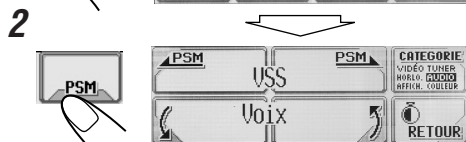
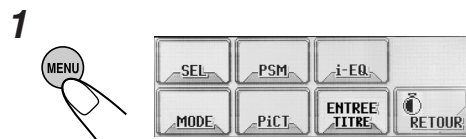

Le dernier élément choisi apparaît.

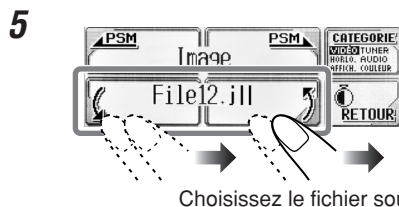
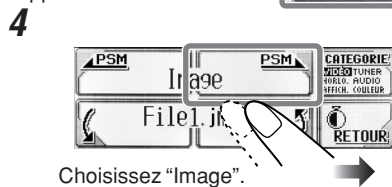
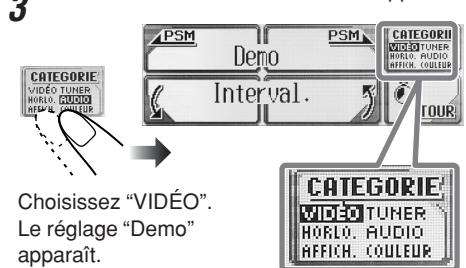

Réglages généraux—PSM

Procédure de base

Vous pouvez changer les réglages du mode des réglages préférés (PSM) qui apparaissent dans le tableau ci-après.

- Les réglages PSM sont groupés en six catégories—VIDÉO, HORLO. (horloge), AFFICH. (affichage), TUNER, AUDIO, et COULEUR.

1 Affichez le menu principal



2 Affichez l'écran des réglages PSM



Le dernier élément choisi apparaît.

3 Choisissez une catégorie PSM

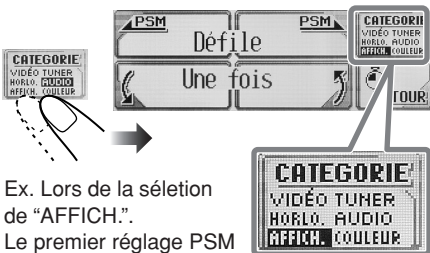

Ex. Lors de la sélection de "AFFICH.":
Le premier réglage PSM de la catégorie choisie apparaît.

Sans choisir une catégorie PSM, vous pouvez changer de catégorie en changeant simplement les réglages PSM (à l'étape 4).

4 Choisissez un réglage PSM

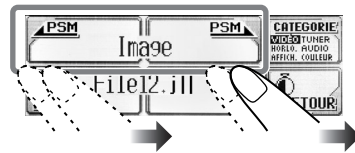

5 Changez ou ajustez le réglage

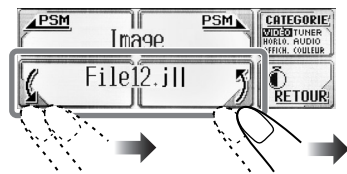

6 Changez ou ajustez d'autres réglages PSM

Si nécessaire, répétez les étapes 3 à 5 pour changer les autres réglages PSM.

7 Sortez

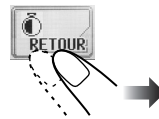

Réglages PSM		Réglages sélectionnables		Initial	Pages	
VIDÉO	Demo	Démonstration		Toujours	7, 29	
	Graphique	Graphiques		Image	26	
	ToucheCFM	Écrans d'animation	Arret	Activer	Activer	29
	Ouverture *1	Écran d'ouverture	Défaut	Per so	Défaut	25
	Fin *1	Écran de fermeture	Défaut	Per so	Défaut	25
	Image *2	Image personnalisée	À partir des images mémorisées		1ère image	26
HORLO.	Heures	Heures	1 — 12 (0 — 23)		1 (1:00AM)	8
	Minutes	Minutes	00 — 59		00(1:00AM)	8
	24H/12H	Système d'horloge	12 Heures	24 Heures	12 Heures	8
AFFICH.	Défile	Mode de défilement			Une fois	29
	Assombrit	Gradateur			Auto	32
	De - A *3	Minuterie du gradateur	Heure réglée — Heure réglée		6PM-7AM	32
	Contraste	Contraste	1 — 10		5	29
	Type LCD	Type d'affichage			Auto	29
	Caractère	Type de police	1	2	1	30
	Balise	Affichage des balises	Arret	Activer	Activer	30
	Thème	Type d'indicateur de niveau			VuMètre 1	30
	ToucheInf	Affichage des bordures	Arret	Activer	Activer	30
TUNER	Filtre IF	Filtre de fréquence intermédiaire	Large	Auto	Auto	30
AUDIO	VSS	Système de prise en charge de la voix	Tonalité	Voix	Voix	30
	NiveauVSS	Niveau VSS	Arret ↔ 1 ↔ 2 ↔ 3 ↔ 4		3	31
	Langue	Langue			English	31
	SourceExt*4	Entrée extérieure	KD-AR5000: Changer Sirius KD-LHX500: 		Changer	31
	Gain Amp	Gain de l'amplificateur	KD-AR5000: KD-LHX500: Bas Haut		Haut	31

Réglages PSM		Réglages sélectionnables		Initial	Pages
COULEUR	SOURCE Source	Toutes SRC		Toute SRC	33
	JOUR (NUIT) Couleur utilisateur	JOUR	NUIT	JOUR	34
	R Rouge	00 — 11		JOUR: 07 NUIT:05	34
	G Vert	00 — 11		JOUR: 07 NUIT:05	34
	B Bleu	00 — 11		JOUR: 07 NUIT:05	34

*1 S'affiche uniquement après qu'un fichier téléchargeable a été mémorisé.

*2 S'affiche uniquement après qu'un fichier téléchargeable est mémorisé et pendant la sélection de "Image" pour "Graphique".

*3 S'affiche uniquement quand "Assombrir" est réglé sur "Minuterie".

*4 S'affiche uniquement quand la source n'est pas l'appareil extérieur.

Pour afficher la démonstration des affichages

Si aucune opération n'est effectuée pendant environ 20 secondes, la démonstration des affichages démarre.

- **Toujours:** La démonstration (animation) des affichages apparaît.
- **ImageLink:** L'image fixe se trouvant dans le dossier MP3/WMA apparaît lors de la lecture des plages du dossier (voir page 13).
- **Interval.:** La démonstration (animation) des affichages et l'indication de la source de lecture apparaissent alternativement.
- **Arrêt:** Annule la démonstration.

Pour mettre en et hors service les écrans d'animation—ToucheCFM

Vous pouvez mettre en et hors service les écrans d'animation—les écrans d'ouverture, fermeture, changement de source et de sélection i-EQ.

- **Activer:** Les écrans d'animation apparaissent...
 - Quand vous mettez l'appareil sous ou hors tension.
 - Quand vous changez la source.
 - Quand vous choisissez une courbe i-EQ.
- **Arrêt:** Annule les écrans d'animation.

Pour choisir le mode de défilement —Défile

Le texte d'information en entier est affiché en défilant s'il ne peut pas apparaître en une fois.

- **Une fois:** Défile une fois seulement.
- **Auto:** Répète le défilement (par intervalle de 5 secondes).
- **Arrêt:** Annule le mode de défilement.

Pour ajuster le niveau de contraste de l'affichage—Contraste

Vous pouvez ajuster le contraste pour rendre l'affichage plus claire et plus lisible.

Pour choisir le modèle d'éclairage de l'affichage—Type LCD

Vous pouvez choisir le modèle d'éclairage de l'affichage.

- **Auto:** Un modèle d'affichage positif est choisi pendant la journée*, tandis qu'un modèle d'affichage négatif est utilisé pendant la nuit*.
- **Positif:** Modèle d'affichage positif (normal).
- **Négatif:** Modèle d'affichage négatif. (sauf les images fixes, les animations et les indicateurs de niveau audio).

* En fonction du réglage "Assombrir".

Pour choisir le type de police de caractères utilisé sur l'affichage

—Caractère

Vous pouvez choisir une des deux polices disponibles (1 ou 2).

Pour mettre en ou hors service l'affichage des balises—Balise

Les plages MP3 et WMA peuvent contenir des informations dans des “Balises” où le nom de l’album, l’interprète, le titre de la plage, etc. sont enregistrés.

- **Activer:** Les balises sont affichées pendant la lecture de plages MP3 ou WMA.
- **Arrêt:** Annule l’affichage des balises. Seuls le nom du dossier et de la plage apparaissent.

Pour les plages MP3 uniquement: Il y a deux version de balises—ID3v1 (Balise ID3 version 1) et ID3v2 (Balise ID3 version 2). Quand les deux balises, ID3v1 et ID3v2 sont enregistrées, seule la balise ID3v2 apparaît.

Pour choisir l’indicateur de niveau audio—Thème

Vous pouvez choisir le type d’indicateur de niveau.

- Pour afficher l’indicateur de niveau, appuyez répétitivement sur DISP.

- **VuMètre 1:**



- **VuMètre 2:**

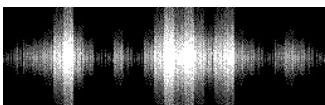

- **VuMètre 3:**

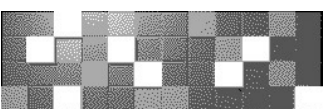

Pour afficher ou effacer les bordures des touches sur le panneau tactile

—Touchelnf

Les icônes des touches ont des bordures sur le panneau tactile pour faciliter les opérations. Ces bordures peuvent être affichée ou effacées selon vos préférences.

- **Activer:** Pour afficher la bordure des touches.
- **Arrêt:** Pour ne pas afficher la bordure des touches.

Bien que “Arrêt” soit choisi, le bord des touches apparaît quand vous touchez l’écran tactile. Il disparaît 5 secondes environ après l’opération.

Pour changer la sélectivité du tuner FM—Filtre IF

Dans certaines régions, les stations adjacentes peuvent interférer les unes avec les autres. Si cela se produit, du bruit peut être entendu.

- **Auto:** Quand ce type d’interférences se produit, cet appareil augmente automatiquement la sélectivité du tuner de façon à réduire le bruit dû aux interférences. (Mais l’effet stéréo est aussi perdu).
- **Large:** Les interférences avec les stations adjacentes peuvent se produire, mais la qualité du son n’est pas dégradée et l’effet stéréo n’est pas perdu.

Pour changer le système de prise en charge de la voix—VSS

Vous pouvez choisir “Tonalité” ou “Voix” pour le système de prise en charge de la voix (VSS).

- **Voix:** Le guidage est annoncé dans la langue que vous avez choisie (voir “Pour choisir la langue du système VSS—Langue” sur la page 31) quand vous utilisez l’appareil.
- **Tonalité:** Un bip sonore retentit quand vous utilisez l’appareil.

Pour mettre hors service le système VSS,

Choisissez “Arrêt” pour “NiveauVSS” (voir page 31).

Pour ajuster le niveau du système VSS—NiveauVSS

Vous pouvez ajuster le niveau de volume des sons VSS.

- En choisissant “Arret”, vous pouvez mettre hors service le système VSS.

Pour choisir la langue du système VSS—Langue

Vous pouvez choisir la langue pour le système de prise en charge de la voix—anglais (English), espagnol (Español) ou français.

- Les indications sur l’affichage apparaissent aussi dans la langue choisie.

Pour choisir l’appareil extérieur à utiliser—SourceExt

Pour utiliser l’appareil extérieur connecté à la prise de changeur de CD comme source de lecture à travers cet appareil, vous devez choisir quel appareil utilisé.

- **Changer:** Pour utiliser un changeur de CD JVC.
- **Line In:** Pour utiliser n’importe quel appareil extérieur sauf les deux autres (peut être choisi uniquement pour le KD-LHX500).
- **Sirius:** Pour utiliser une radio SIRIUS JVC.

Pour choisir la commande de gain de l’amplificateur—Gain Amp

Vous pouvez changer le niveau de volume maximum de cet appareil. Quand la puissance maximale des enceintes est inférieure à 50 W, choisissez “Bas” pour éviter de les endommager.

- **Bas:** Vous pouvez ajuster le niveau de volume entre “Volume 00” et “Volume 30”.
- **Haut:** Vous pouvez ajuster le niveau de volume entre “Volume 00” et “Volume 50”.
- **Arret:** Uniquement pour le KD-AR5000: Met hors service l’amplificateur intégré. (Les sons sortent uniquement par des amplificateurs extérieurs connectés aux fiches de sortie de ligne.)

Vous pouvez utiliser le tableau suivant pour noter vos propres réglages PSM.

VIDÉO	Demo			
	Graphiques			
	ToucheCFM			
	Ouverture			
	Fin			
	Image			
HORLO.	Heures			
	Minutes			
	24H/12H			
AFFICH. (affichage)	Défile			
	Assombrit			
	De – A			
	Contraste			
	Type LCD			
	Caractère			
	Balise			
	Thème			
	ToucheInf			
	Filtre IF			
AUDIO	VSS			
	NiveauVSS			
	Langue			
	SourceExt			
	Gain Amp			
COULEUR	SOURCE	Toute SRC		
		CD		
		Changer		
		Line In		
		SIRIUS		
		FM		
	AM			
	JOUR	R	G	B
	NUIT	R	G	B

Sélection du mode de gradateur

Vous pouvez assombrir l'affichage la nuit automatiquement ou selon le réglage de la minuterie.

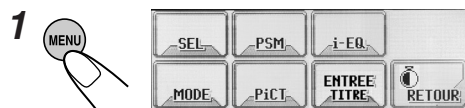

Le dernier élément choisi apparaît.

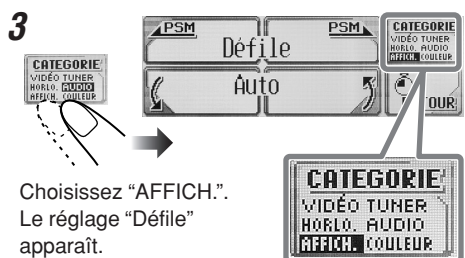

Choisissez "AFFICH.". Le réglage "Défile" apparaît.



Choisissez "Assombrir".

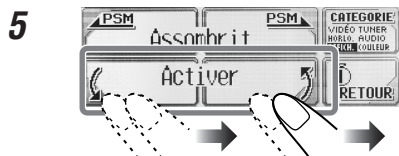

Choisissez un des réglages suivants.

-
- Auto:** Met en service le gradateur automatique.
 ➔ Allez à l'étape 10.
- Quand vous allumez les feux de la voiture, l'affichage s'assombrir.
-
- Arrêt:** Annule le gradateur automatique.
 ➔ Allez à l'étape 10.
-
- Activer:** L'affichage est toujours assombrir.
 ➔ Allez à l'étape 10.
-
- Minuterie:** Règle la minuterie pour le gradateur.
 ➔ Allez à l'étape 6.
-



Choisissez "De - A".

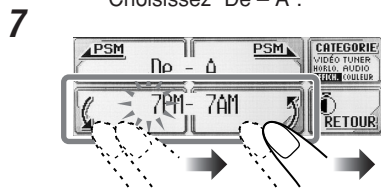

Réglez l'heure de début du gradateur.

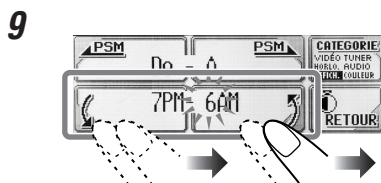
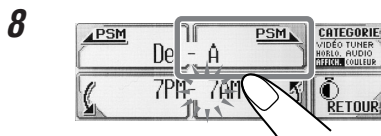

Réglez l'heure de fin du gradateur.



Sortie

Changement de la couleur de l'affichage

Vous pouvez choisir votre couleur préférée pour chaque source (ou pour toutes les sources).

Réglage de votre couleur préférée pour une source

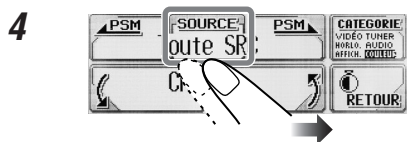
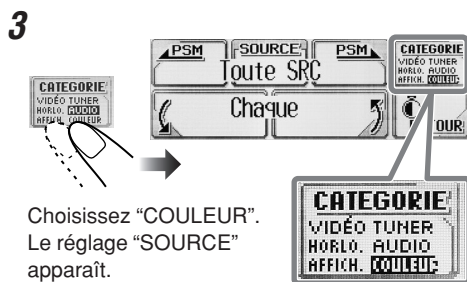
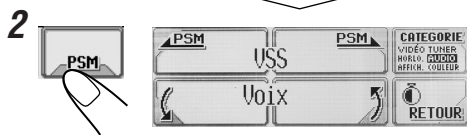
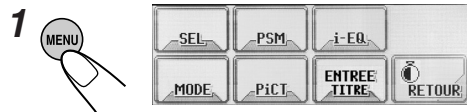

Choisissez la source à laquelle vous souhaitez appliquer la couleur.

- Si vous choisissez "Toute SRC", vous pouvez appliquer la même couleur à toutes les sources.

5

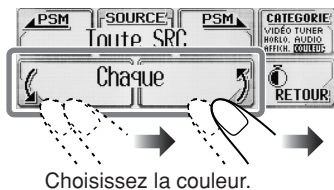

Chaque*1 = Eau = Ciel = Mer =
Feuille = Gazon = Pomme = Rose =
Ambre = Miel = Violet = Raisin =
Pâle = Per so*2 =
(Retour au début)

*1 Quand vous choisissez "Chaque", la couleur change toutes les 2 secondes (change sur toutes les couleurs de la liste ci-dessus sauf "Per so").

*2 Si vous choisissez "Per so", les couleurs créées par l'utilisateur—"JOUR" et "NUIT" sont appliquées. (Voir page 34).

6 Répétez les étapes 4 et 5 pour choisir la couleur pour chaque source (sauf lors de la sélection de "Toute SRC" à l'étape 4).

7



Création de votre propre couleur

—Per so

Vous pouvez créer vos propres couleurs —“JOUR” et “NUIT”, et les choisir comme couleur pour l’affichage.

- **JOUR**: Peut être utilisé comme couleur pour l’affichage pendant le jour*.
- **NUIT**: Peut être utilisé comme couleur pour l’affichage pendant la nuit*.

* Dépend du réglage de “Assombrir”.

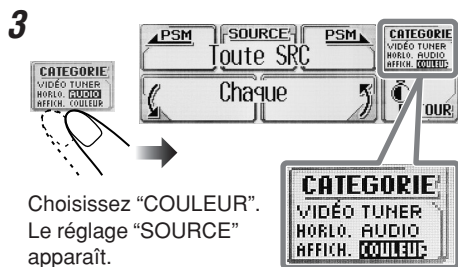
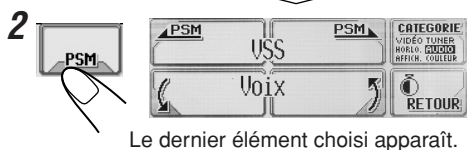
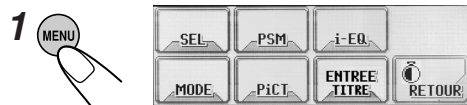

Choisissez la couleur de l'utilisateur—
“JOUR” ou “NUIT” est choisi.

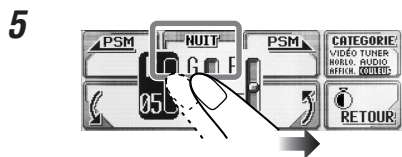

Choisissez “JOUR” ou “NUIT” si
nécessaire.

6 Ajustez la couleur de l'utilisateur choisie.

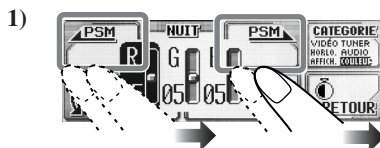

Choisissez (mettez en valeur) une des
trois couleurs primaires—R/G/B.

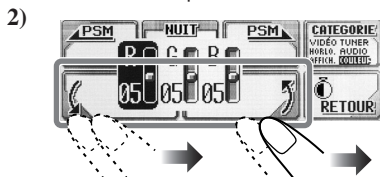

Ajustez la couleur.

3) Répétez les étapes 1) et 2) pour ajuster les autres couleurs primaires.

7 Répétez les étapes 5 et 6 pour ajuster l'autre couleur de l'utilisateur— “JOUR” ou “NUIT”.

8 L'ajustement est terminé...



Autres fonctions principales

Affectation de titres aux sources

Vous pouvez affecter des titres aux 30 fréquences des stations, à 40 CD (dans cet appareil et dans le changeur de CD) et à l'appareil extérieur.

Source	Nombre maximum
Fréquences des stations:	10 caractères
CD:	32 caractères
Appareil extérieur:	8 caractères

- Vous ne pouvez pas affecter un titre à un disque CD Text, MP3 et WMA.
- Pour les caractères disponibles, référez-vous à la page 48.

1 Préparez la source.

- **Pour les fréquences des stations FM/AM:** Changez "FM" ou "AM", puis choisissez une fréquence de station.
- **Pour un CD dans cet appareil:** Insérez un CD.
- **Pour des CD dans le changeur de CD:** Choisissez "CD-CH", puis choisissez un numéro de disque.

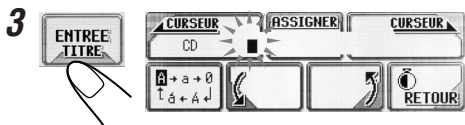
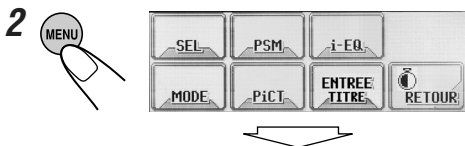

Ex. Si vous avez choisi "CD" et souhaitez affecter un nom au CD en place.

4 Affectez un titre.

- 1)
-
- Choisissez un jeu de caractères.

- 2)
-
- Choisissez un caractère.

- 3)
-
- Passez à la position de caractère suivante.

- 4) Répétez les étapes 1) à 3) jusqu'à ce que vous ayez entré tout le titre.

Pour effacer les caractères....

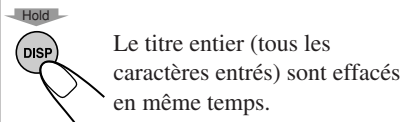

5



Changement de l'angle du panneau de commande

Vous pouvez changer l'angle du panneau de commande.

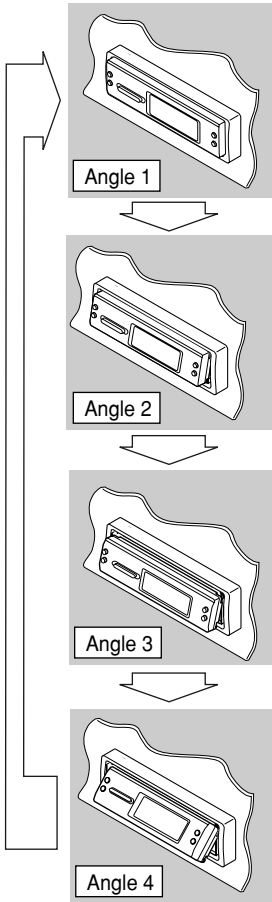
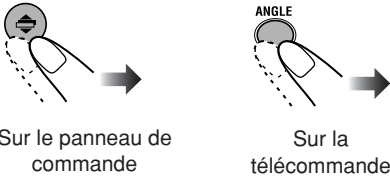

ATTENTION:

N'INSÉREZ JAMAIS votre doigt entre le panneau de commande et l'appareil car il pourrait être coincé ou blessé.

Détachement du panneau de commande

- Lors du détachement et de la fixation du panneau de commande, faites attention de ne pas endommager les connecteurs.

Détachement du panneau de commande

Avant de détacher le panneau de commande, assurez-vous de mettre l'appareil hors tension.

1

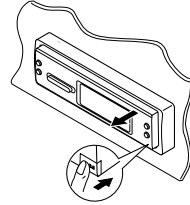

2

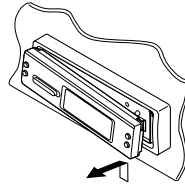

3

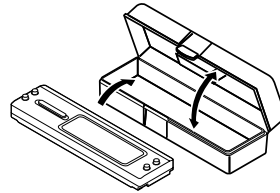

Fixation du panneau de commande

1

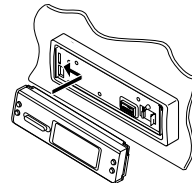

2

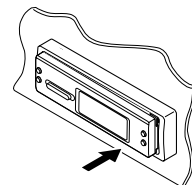

Opérations de base du changeur de CD

Avec un changeur de CD JVC compatible MP3 connecté, vous pouvez reproduire vos CD-R et CD-RW originaux, enregistrés au format CD audio ou MP3.

1 Choisissez le changeur de CD

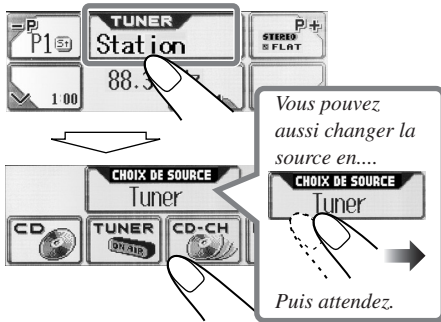

2 Choisissez un disque

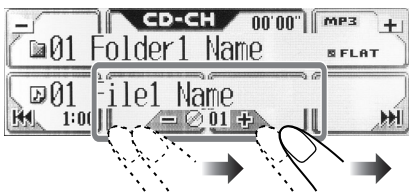

Pour avancer ou inverser rapidement la plage:

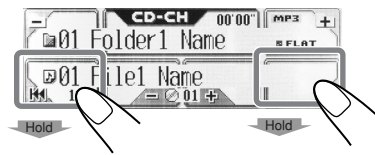

Pour aller à la plage suivante ou précédente:

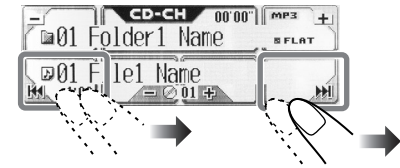

Pour aller au dossier suivant ou précédent:

Pour les disques MP3 uniquement:

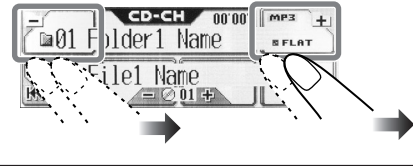

Panneaux tactiles principaux utilisés dans cette section

Écran de commande du changeur de CD:
CD/CD Text



Écran de commande du changeur de CD: MP3



- Indications affichées quand le disque actuel est un CD audio ou un CD Text:

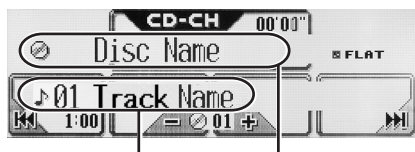

Nom de la plage*1

Nom du disque*2

*1 Apparaît uniquement pour les CD Text. ("No Name" apparaît si aucun nom n'est enregistré).

*2 Apparaît pour les CD Text et CD si un nom a été affecté. ("No Name" apparaît si aucun nom n'est enregistré ou affecté).

- Indications affichées quand le disque actuel est un disque MP3:

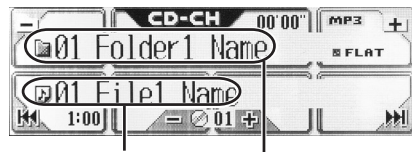

Plage actuelle*3 Dossier actuel*3

*3 Si "Balise" est réglé sur "Activer" (voir la page 30), les informations de la balise ID3 apparaissent sur l'affichage si le disque en possède une.

Le nom de l'album/interprète et l'indicateur  (disque) apparaissent sur l'affichage au lieu du nom de dossier; tandis que le titre de la plage et l'indicateur  (plage) apparaissent au lieu du nom de plage.

Il est recommandé d'utiliser un changeur de CD JVC compatible MP3 avec votre appareil.

- Vous pouvez aussi connecter les changeurs de CD de la série CH-X (sauf le CH-X99 et CH-X100). Cependant, ils ne sont pas compatibles avec les disques MP3 et vous ne pourrez donc pas reproduire les reproduire.
- Vous ne pouvez pas utiliser les changeurs de CD de la série KD-MK avec cet appareil.

Avant d'utiliser votre changeur de CD:

- Référez-vous aussi aux instructions fournies avec votre changeur de CD.
- Vous ne pouvez pas commander ni reproduire de disque WMA dans le changeur de CD.
- Si aucun disque ne se trouve dans le magasin ou si les disques sont insérés à l'envers, "No Disc" apparaît. Si cela se produit, retirez le magasin et insérez les disques correctement.
- Si aucun magasin n'est en place dans le changeur de CD, "No Magazine" apparaît. Si cela se produit, insérez le magasin dans le changeur de CD.

Opérations avancées du changeur de CD

Localisation d'un disque

Pour localiser un disque

- 1
- 2
- 3

Le disque actuel est mise en valeur.

- 4

Choisissez un disque.

Vous pouvez aussi choisir un disque...

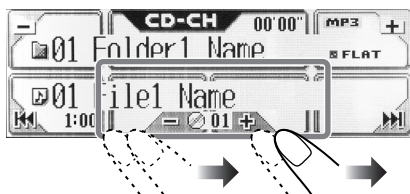

- Si vous maintenez pressée la touche, la liste des disques apparaît sur l'affichage.

Lors de l'utilisation de la télécommande:

- Pour choisir un numéro de disque de 1 à 6:

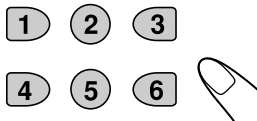

- Pour choisir un numéro de disque de 7 (1) à 12 (6):

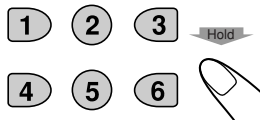

Panneaux tactiles principaux utilisés dans cette section

Écran de mode de changeur de CD

Fonctionne uniquement quand un changeur de CD JVC compatible MP3 (CH-X1500) est connecté.



Apparaît uniquement pour MP3.

- Pour retourner à l'écran précédent, appuyez sur "RETOUR" (s'il apparaît).

Écran des listes de disque*1



*1 Les listes indiquent les noms des disques enregistrés ou affectés actuellement (les 8 premiers caractères, voir page 35).

*2 Appuyez sur cette touche pour aller à la liste suivante, maintenez la pressée pour retourner à la liste précédente.

Panneaux tactiles principaux utilisés dans cette section

Écran des listes de dossiers (uniquement par les disques MP3)*1



Écran des listes de fichiers (pages) (uniquement par les disques MP3)*1



*1 Les listes indiquent les noms de dossiers/fichiers actuels enregistrés (les 8 premiers caractères).

*2 Appuyez sur cette touche pour aller à la liste suivante, maintenez la pressée pour retourner à la liste précédente.

- Pour retourner à l'écran précédent, appuyez sur "RETOUR" (s'il apparaît).

Localisation d'une plage ou d'un dossier sur un disque

Pour localiser un dossier sur l'écran (uniquement pour les disques MP3)

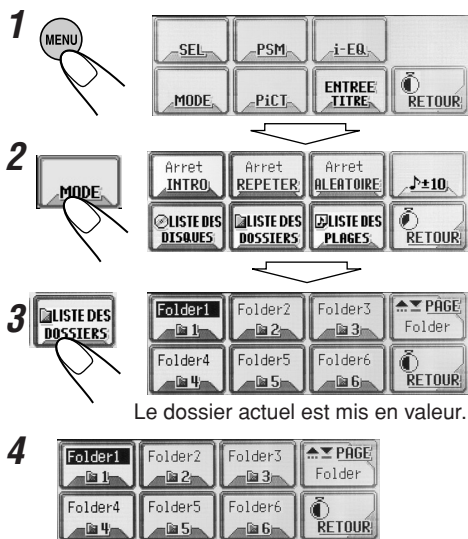

Le dossier actuel est mis en valeur.

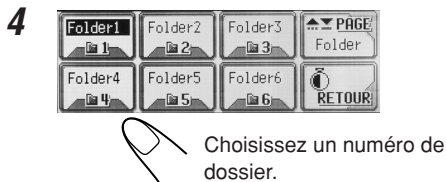

Choisissez un numéro de dossier.

- Si vous choisissez le dossier actuellement choisi (mis en valeur sur l'écran), l'écran des listes de fichiers (voir l'étape 3 de la colonne de gauche à la page 41), puis vous pouvez choisir la plage à reproduire.

Vous pouvez aussi choisir un dossier...

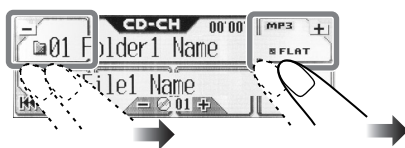

- Si vous maintenez la touche pressée, la liste des dossiers apparaît sur l'affichage.

Pour localiser une plage sur l'écran (uniquement pour les disques MP3)

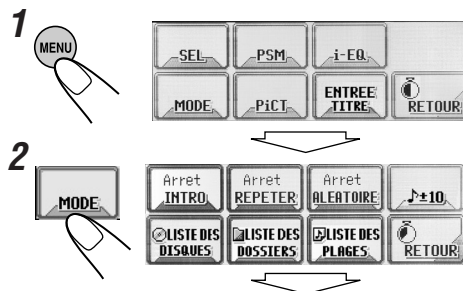



La page actuelle est mise en valeur.



Choisissez un numéro de page.

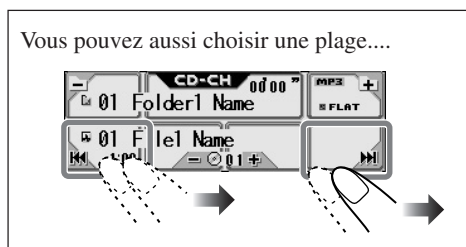

Pour sauter 10 pages en même temps

Vous pouvez atteindre rapidement une page souhaitée sur un disque contenant beaucoup de pages.

- Cette opération est possible uniquement lors de l'utilisation d'un changeur de CD JVC compatible MP3 (CH-X1500).
- Pour les disques MP3, vous pouvez choisir uniquement les pages à l'intérieur du dossier actuel.

Ex. Pour choisir la page numéro 32 pendant la lecture de la page numéro 6

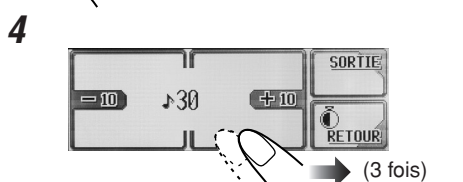
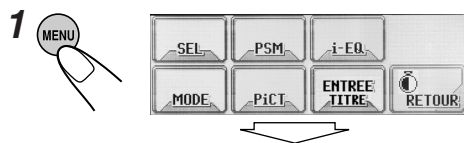

→ (3 fois)

La première fois que vous appuyez sur "+10" ou "-10", la page saute sur la page supérieur ou inférieur la plus proche dont le numéro est un multiple de dix (ex. 10e, 20e, 30e). Puis, chaque fois que vous appuyez sur la touche, vous pouvez sauter 10 pages.

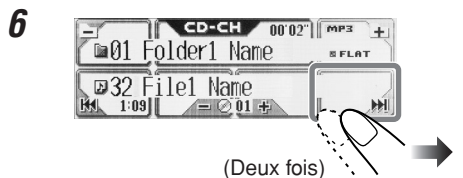
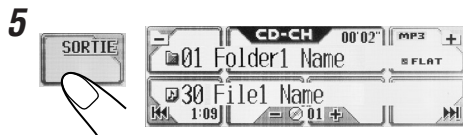

(Deux fois)

Sélection des modes de lecture

Vous pouvez utiliser seulement un des modes suivant à la fois.

Pour reproduire uniquement les introductions (balayage des introductions)

Vous pouvez reproduire les 15 premières secondes de chaque page dans l'ordre.

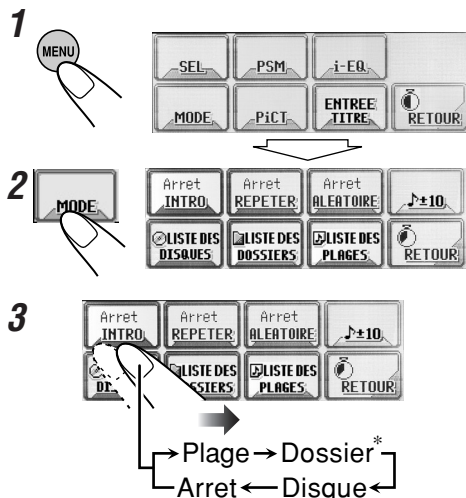

Mode	Reproduit le début de
------	-----------------------

Plage : Toutes les pages du disque actuel.

- Lors de la lecture, **INT** s'allume.

Dossier* : La première page de tous les dossiers du disque actuel.

- Lors de la lecture, **INT** s'allume.

Disque : La première page de tous les disques insérés.

- Lors de la lecture, **INT** s'allume.

Arret : Annule la lecture des introductions.

* "Dossier" peut être choisi uniquement pour les disques MP3.



Pour reproduire les pages répétitivement (Lecture répétée)

Vous pouvez répéter la lecture.

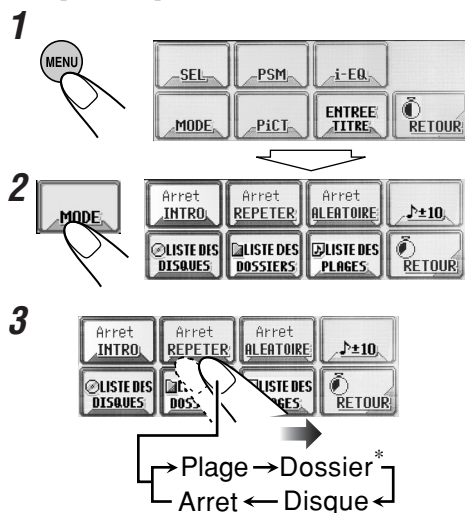

Mode	Reproduit répétitivement
------	--------------------------

Plage : La page actuelle.

- Lors de la lecture, **RPT** s'allume.

Dossier* : Toutes les pages du dossier actuel.

- Lors de la lecture, **RPT** s'allume.

Disque : Toutes les pages du disque actuel.

- Lors de la lecture, **RPT** s'allume.

Arret : Annule la lecture répétée.

* "Dossier" peut être choisi uniquement pour les disques MP3.



Pour reproduire les plages dans un ordre aléatoire (Lecture aléatoire)

Vous pouvez reproduire les plages aléatoirement.

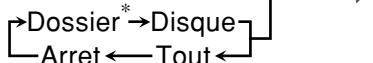

Mode Reproduit aléatoirement

Dossier* : Toutes les plages du dossier actuel, puis passe au dossier suivante, etc.

- Lors de la lecture, **CD** s'allume.

Disque : Toutes les plages sur le disque actuel.

- Lors de la lecture, **CD** s'allume.

Tout : Toutes les plages de tous les disques insérés dans le magasin.

- Lors de la lecture, **ALL CD** s'allume.

Arrêt : Annule la lecture aléatoire.

* "Dossier" peut être choisi uniquement pour les disques MP3.

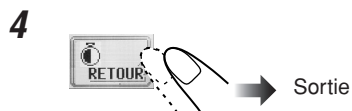

Changement du modèle d'affichage

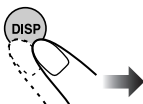

Écran de commande du changeur de CD



L'horloge est agrandie.



Indicateur de niveau audio (voir page 30)



Écran graphique
(Apparaît uniquement quand vous téléchargez un fichier, voir page 25)

Retourne à l'écran de commande du changeur de CD.

Opérations de l'appareil extérieur

Pour le KD-AR5000:

Vous pouvez connecter un appareil extérieur aux fiches LINE IN à l'arrière.

Pour le KD-LHX500:

Vous pouvez connecter l'appareil extérieur à la prise de changeur de CD à l'arrière en utilisant un adaptateur spécial pour l'appareil (non fourni). Référez-vous au manuel d'installation/connexion (volume séparé).

- Avant d'utiliser l'appareil extérieur, choisissez correctement le réglage "SourceExt" (voir page 31).



1 Choisissez la source

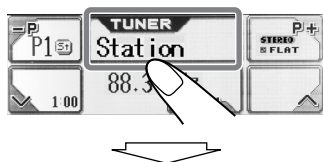

KD-AR5000:



KD-LHX500:

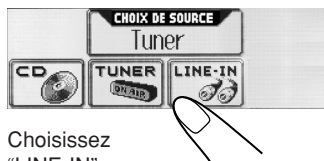

Choisissez "LINE-IN".

Vous pouvez aussi changer la source...

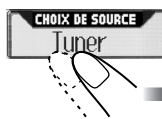

Puis attendez un instant.

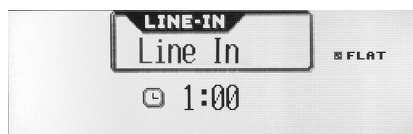

2 Ajustez le volume

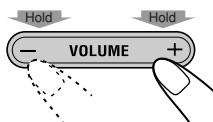

3 Ajustez le son

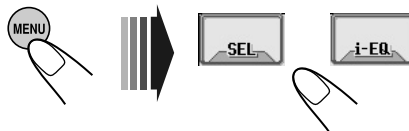

- Pour les détails, référez-vous aux pages 18 à 20.

Pour changer l'indication de l'affichage

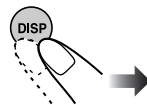

Pour utiliser la radio SIRIUS JVC, référez-vous au Manuel d'installation de la radio SIRIUS (volume séparé).

Comment nettoyer le panneau tactile

Pour retirer les tâches ou la poussière à surface du panneau, mettez l'appareil hors tension, puis essuyez avec un chiffon sec et doux (ou un mouchoir en papier).

- Faites attention de ne pas rayer la surface en frottant.
- Ne pas utiliser les matériaux suivants pour nettoyer le panneau tactile:
 - Chiffon humide ou en papier
 - Substance volatile telle que la benzine ou un diluant
 - Détergent acide, alcalin ou composé d'une substance organique
- Lors de l'utilisation d'un chiffon traité chimiquement, lisez ses instructions attentivement.

Comment nettoyer les connecteurs

Un détachement fréquent endommagera les connecteurs.

Pour minimiser cette possibilité, essayez périodiquement les connecteurs avec un coton-tige ou un chiffon enduit d'alcool, faite attention de ne pas endommager les connecteurs.

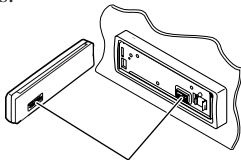

Connecteurs

Condensation d'humidité

De l'humidité peut se condenser sur la lentille à l'intérieur du lecteur de CD dans les cas suivants:

- Après le démarrage du chauffage dans la voiture.
 - Si l'intérieur de la voiture devient très humide.
- Si cela se produit, le lecteur de CD peut ne pas fonctionner correctement. Dans ce cas, éjectez le disque et laissez l'appareil sous tension pendant quelques heures jusqu'à ce que l'humidité s'évapore.

Manipulation des disques

Pour retirer un disque de sa boîte, appuyez sur le support central de la boîte et retirez le disque en le tenant par ses côtés.

Support central

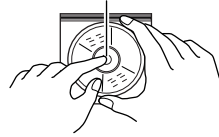

- Tenez toujours le disque par ses côtés. Ne touchez pas la surface enregistrée.

Pour ranger le disque dans sa boîte, insérez-le doucement autour du support central (avec la surface imprimée dirigée vers le haut).

- Assurez de ranger les disques dans leur boîte après utilisation.

Entretien des disques

Un disque sale peut ne pas être reproduit correctement. Si un disque devient sale, essayez-le avec un chiffon doux en ligne droite du centre vers l'extérieur.



- N'utilisez aucun solvant (par exemple un nettoyeur conventionnel pour disque vinyle, un vaporisateur, un diluant, de la benzine, etc.) pour nettoyer le disque.

Pour reproduire un nouveau disque

Les nouveaux disques peuvent avoir des ébarbures sur les arêtes intérieures et extérieures du disque. Si vous utilisez un tel disque, cet appareil risque de le rejeter. Pour retirer ces ébarbures, frottez les arêtes avec un crayon, un stylo, etc.

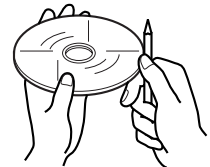

Plus à propos de cet autoradio

Opérations de base

Général

- L'horloge dans la touche "RETOUR" sur l'écran fonctionne comme indicateur de compte à rebours. Si aucune opération n'est effectuée pendant une certaine période de temps, l'écran actuel disparaît et l'écran de commande de la source réapparaît.

Sélection de la source

- Si un disque n'est pas inséré, vous ne pouvez pas choisir "CD" comme source de lecture.
- Sans connecter de changeur de CD, vous ne pouvez pas choisir "CD-CH (changeur de CD)" comme source de lecture.
- Pour choisir l'appareil extérieur comme sources de lecture, réglez "SourceExt" correctement (page 31).

Mise de l'appareil hors tension

- Si vous mettez l'appareil hors tension lors de l'écoute d'un disque, la lecture du disque reprendra à partir du point où elle a été interrompue la prochaine fois que vous mettez l'appareil sous tension.

Opérations du tuner

Mémorisation des stations

- Quand la recherche SSM est utilisée pour une bande...
 - Toutes les stations précédemment mémorisées pour la bande sont effacées et remplacées par les nouvelles stations.
 - Les stations reçues sont préréglées sur les touches No 1 (fréquence la plus basse) à No 6 (fréquence la plus haute). Quand la recherche SSM est terminée, la station mémorisée sur la touche numéro 1 est accordée automatiquement.
- Lors de la mémorisation manuelle des stations, la station précédemment mémorisée est effacée quand une nouvelle station est mémorisée sur le même numéro de préréglage.

- Les stations préréglées sont effacées quand l'alimentation des circuits de mémoire est interrompue (par exemple pendant le remplacement de la batterie). Si cela se produit, préréglez de nouveau les stations.

Opérations de base des disques

Général

- Cet appareil a été conçu pour reproduire les CD/CD Text et les CD-R (enregistrable)/CD-RW (réinscriptibles) dans les formats audio et MP3/WMA.
- L'appareil ne peut pas lire ou reproduire une plage MP3 sans le code d'extension <mp3>, et une plage WMA sans le code d'extension <wma>.
- Si un disque est déjà inséré, choisir "CD" comme source de lecture démarre la lecture du disque.

Insertion de disque

- Si un disque est inséré à l'envers, il est éjecté automatiquement.
- Si vous laissez le panneau de commande ouvert pendant environ 1 minute, il retourne dans sa position précédente.

Lecture d'un disque

- Lors de la lecture d'un CD audio: Si un titre a déjà été affecté au CD audio (voir page 35), il apparaît sur l'affichage.
- Lors de l'avance ou du retour rapide sur un disque MP3 ou WMA, vous pouvez entendre des sons intermittents. (La durée de lecture écoulee peut aussi changer de façon intermittente sur l'affichage).

Lors de la lecture d'un CD-R ou CD-RW

- Utilisez uniquement des CD-R ou CD-RW “finalisés”.
- Certains CD-R ou CD-RW ne peuvent pas être reproduits sur cet appareil à cause de leurs caractéristiques et pour les raisons suivantes:
 - Les disques sont sales ou rayés.
 - De la condensation d'humidité se trouve sur la lentille à l'intérieur de l'appareil.
 - La lentille du capteur à l'intérieur de l'appareil est sale.
- Les CD-RW peuvent nécessiter un temps de lecture initiale plus long à cause de leur facteur réfléchissant plus faible par rapport aux CD ordinaires.
- Ne pas utiliser les CD-R ou CD-RW suivants:
 - Disques avec un autocollant, une étiquette ou un ruban adhésif collé à sa surface.
 - Disques sur lesquels des étiquettes peuvent être directement imprimées avec une imprimante à jet d'encre.

Utiliser de tels disques par haute température ou forte humidité peut causer un mauvais fonctionnement ou endommager les disques. Par exemple,

- Les autocollants ou étiquettes peuvent rétrécir et gondoler le disque.
- Les autocollants ou étiquettes peuvent se décoller et gêner l'éjection des disques.
- Le côté imprimé des disques peut devenir collant.

Lisez attentivement les instructions ou les précautions à propos des étiquettes et des disques imprimables.

Changement de source

- Si vous changez la source, la lecture s'arrête aussi (sans éjecter le disque). La prochaine fois que vous choisissez “CD” comme source de lecture, la lecture du disque démarre à partir de l'endroit où elle a été interrompue.

ImageLink

- ImageLink ne fonctionne pas dans les cas suivants:
 - Si aucun fichier <jll> ne se trouve dans un dossier MP3/WMA.
 - Si la lecture des introductions est en service.
 - Si la source est changée sur autre chose que “CD”.
 - Si plus d'un fichier <jll> se trouve dans un dossier, le fichier avec le numéro de fichier le plus récent est utilisé pour l'écran graphique.

Éjection d'un disque

- Si le disque éjecté n'est pas retiré avant 15 secondes, il est automatiquement réavalé dans la fente d'insertion pour le protéger de la poussière. (La lecture du disque ne démarre pas cette fois).

Opérations avancées du disque

Localisation d'une plage sur un disque

- Vous pouvez sauter 10 plages en même temps uniquement s'il y a plus de 10 plages sur le disque ou dans le dossier.

Ajustement du son

Général

- Si vous utilisez un système à deux enceintes, réglez le niveau du fader sur “00”.
- Le réglage de sortie du caisson de grave prend effet uniquement quand un caisson de grave est connecté.
- Vous ne pouvez pas régler le niveau d'entrée—Ajustement du volume—des stations FM. Si la source est FM, “Fix” apparaît quand vous essayez de la régler.

Mémorisation de vos propres modes sonores

- Si vous ne souhaitez pas mémoriser votre ajustement actuel, mais seulement l'appliquer à la source de lecture actuelle, appuyez répétitivement sur “RETOUR” pour retourner à l'écran de commande de la source. L'ajustement reste en effet jusqu'à ce que vous choisissiez un mode sonore.

Affichages graphiques

Téléchargement (ou effacement) de fichiers

- Vous pouvez télécharger un fichier uniquement quand “CD” est choisi comme source de lecture; par contre, vous pouvez effacer un fichier quand une autre source est choisie.
- Si vous avez déjà téléchargé une animation pour “OUVERTURE”, “FIN” ou “VIDEO”, télécharger une nouvelle animation efface l'animation précédente.

- Il faut un certain temps pour télécharger une animation.
 - Environ 3 à 4 secondes pour une image fixe (une image).
 - Environ 1 à 2 minutes pour une animation de 30 images.
 - Environ 4 minutes pour une animation de 90 images.
- Si le disque inséré ne comprend pas de fichiers <jll> et <jla>, un bip sonore retentit quand vous essayez la procédure de téléchargement.
- Si vous essayez de mémoriser une 3^e image pour l'écran d'image, "Picture Full" apparaît et vous ne pouvez pas démarrer le téléchargement. Effacez des fichiers inutiles avant le téléchargement.
- Si le nombre total d'image d'une animation dépasse le nombre ci-dessous, les images en excès sont ignorées.
 - Pour "OUVERTURE" et "FIN": 30
 - Pour "VIDEO": 90

Réglages généraux—PSM

- Le "Gradateur automatique" peut ne pas fonctionner correctement sur certains véhicules, et en particulier sur ceux qui possèdent un bouton de réglage de gradateur. Dans ce cas, changez le réglage "**Assombrit**" sur n'importe quoi sauf "Auto".
- Si "**Type LCD**" est réglé sur "Auto", le modèle d'affichage ne change pas sur "Négatif" ou "Positif" en fonction du réglage "**Assombrit**".
- Si vous changez le réglage "**Gain Amp**" de "Haut" sur "Bas" alors que le niveau de volume est réglé au-dessus de "Volume 30", l'appareil change automatiquement le niveau de volume sur "Volume 30".

Autres fonctions principales

Affectation de titres aux sources

- Si vous essayez d'affecter un titre à un 41e disque ou à la 31e fréquences de station, "Name Full" apparaît et vous ne pouvez pas entrer en mode d'entrée de texte. Effacez les titres inutiles avant l'affectation.
- Quand le changeur de CD est connecté, vous pouvez affecter des titres aux CD qui se trouvent dans le changeur de CD. Ces titres peuvent aussi apparaître sur l'affichage si vous insérez les CD dans cet appareil.

Caractères apparaissant sur l'affichage

En plus des alphabets romains (A – Z, a – z), les caractères suivants sont utilisés pour montrer diverses informations sur l'affichage.

- Vous pouvez aussi utiliser les caractères suivants pour affecter les titres (voir page 35).

Majuscules

Á	À	Â	Ã	Ä
Å	Æ	Œ	Č	Ć
Ç	É	È	Ê	Ë
Ĝ	Í	Ì	Î	Ī
Ñ	Ó	Ô	Õ	Ö
Ō	Ø	Ř	Ŕ	Š
Ś	Ş	Ú	Û	Ū
Ü	Ý	Ž	Ẓ	Ẕ
Ɔ	Ɔ	Ɔ	Ɔ	Ɔ
ı	ı	ø	espace	

Minuscules

á	à	â	ã	ä
å	æ	œ	č	ć
ç	é	è	ê	ë
é	ĝ	í	ì	î
ï	ñ	ñ	ń	ó
ò	ó	ô	õ	ö
ő	ř	ŕ	š	ś
ş	ú	û	ü	ū
ú	w	y	ÿ	Ẓ
ẓ	ý	ÿ	ı	ı
ı	ı	ı	ij	espace

Chiffres et symboles

0	1	2	3	4
5	6	7	8	9
!	"	#	\$	%
&	'	()	*
+	,	-	.	/
:	;	<	=	>
?	@	_	`	
ı	£	€	α	espace

Guide de dépannage

Ce qui peut apparaître comme une anomalie n'est pas toujours sérieux. Vérifiez les points suivants avant d'appeler un centre de réparation.

Général

- **Le menu principal ou les autres menu disparaissent soudainement.**
 - ⇒ Il y a un temps limite pour certaines opérations. Dans ce cas, si aucune opération n'est réalisée pendant un certain temps, l'écran de commande de la source actuelle est rappelé.
- **Le son est interrompu par moment.**
 - ⇒ Vous conduisez sur une route accidentée. Arrêtez la lecture lorsque vous conduisez sur une route accidentée.
 - ⇒ Le disque est rayé.
- **Le son ne peut pas être entendu par les enceintes.**
 - ⇒ Les connexions sont incorrectes.
- **“Connect Error” apparaît sur l’affichage.**
 - ⇒ Le panneau de commande n'est pas attaché correctement et solidement. Retirez le panneau de commande, essayez les connecteurs (Voir la page 45), puis attachez-le à nouveau.
- **“Reset P00” — “Reset P44” apparaît sur l’affichage.**
 - ⇒ Quelque chose bloque les mouvements du panneau de commande. Appuyez sur le bouton de réinitialisation (voir page 2). Si cela ne fonctionne pas, vérifiez l'installation (ex. si des vis plus longues que celles spécifiées ont été utilisées ou non).

Émissions FM/AM

- **Le préréglage automatique SSM ne fonctionne pas.**
 - ⇒ Les signaux sont faibles. Mémorisez les stations manuellement.
- **Du bruit statique est généré lors de l'écoute de la radio.**
 - ⇒ L'antenne n'est pas connectée solidement.

Lecture de disque—CD/CD-R/CD-RW

- **Le disque ne peut pas être reproduit.**
 - ⇒ Le disque est inséré à l'envers.

- **Le disque ne peut pas être reconnu (“No Disc”, “Loading Error” ou “Eject Error” clignote).**

⇒ Le lecteur CD peut fonctionner incorrectement. Appuyez sur **⏪/I ATT** et **▲** en même temps pendant plus de 2 secondes pour afficher l'écran suivant, puis appuyez sur “Emergency Eject”.

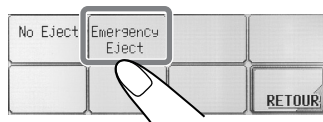

- **Les plages d'un CD-R/CD-RW ne peuvent pas être sautées.**
 - ⇒ Le CD-R/CD-RW n'est pas finalisé.
- **Le disque ne peut pas être éjecté.**
 - ⇒ Le disque est verrouillé. Déverrouillez le disque (voir page 15).

Lecture de disque—MP3/WMA

- **Le disque ne peut pas être reproduit.**
 - ⇒ Les plages MP3/WMA n'ont pas de code d'extension—<mp3> ou <wma> dans leur nom de fichier.
 - ⇒ Les plages MP3/WMA ne sont pas enregistrées dans un format compatible avec ISO 9660 Niveau 1, ISO 9660 Niveau 2, Romeo ou Joliet.
- **Du bruit est généré.**
 - ⇒ La plage actuelle n'est pas un fichier MP3/WMA file (bien qu'elle ait un code d'extension—<mp3> ou <wma>).
- **La durée de lecture écoulée n'est pas correcte.**
 - ⇒ Cela se produit quelque fois pendant la lecture. Cela vient de la façon dont les plages sont enregistrées sur le disque.
- **“Not Support” apparaît et les plages sont sautées.**
 - ⇒ Les plages ne sont pas codées dans un format correct.
 - ⇒ Les plages WMA protégées contre la copie ne peuvent pas être reproduites.

- **“No Files” apparaît un moment, puis le disque est éjecté.**
⇒ Le disque actuel MP3/WMA ne contient pas de plages MP3/WMA.
- **“No Music” apparaît.**
⇒ Aucune plage MP3/WMA ne se trouve dans le dossier. Sautez le dossier.
⇒ Seuls des fichiers <jll> et/ou <jla> sont enregistrés sur le disque.
- **Les caractères corrects ne sont pas affichés (ex. nom de l’album).**
⇒ Cet appareil peut seulement afficher un nombre limité de caractères spéciaux (voir les tableaux à la page 48).

Graphiques

- **Le téléchargement semble ne jamais se terminer.**
⇒ Si vous essayez de télécharger une animation comprenant beaucoup d’images, cela peut prendre beaucoup de temps (voir page 48).
- **L’animation ne bouge pas.**
⇒ La température à l’intérieur de la voiture est très basse—**LOWTEMP** apparaît. Attendez que la température de fonctionnement soit atteinte—jusqu’à ce que **LOWTEMP** s’éteigne.
- **L’animation n’a pas été téléchargée en entier.**
⇒ “OUVERTURE” et “FIN” mémorisent uniquement 30 images de l’animation même si elle en contient 90.

Modes des réglages préférés—PSM

- **Les réglages de la catégorie “Vidéo” des réglages PSM n’ont pas d’effet.**
⇒ La température à l’intérieur de la voiture est très basse—**LOWTEMP** apparaît. Attendez que la température de fonctionnement soit atteinte—jusqu’à ce que **LOWTEMP** s’éteigne.

- **“Ouverture” et “Fin” ne peuvent pas être choisis.**
⇒ Si “ToucheCFM” est réglé sur “Arret”, vous ne pouvez pas les choisir.
- **Vous ne pouvez pas choisir une image pour “Image” (“-----” apparaît pour le nom du fichier sur la partie inférieure de l’affichage.)**
⇒ Vous pouvez choisir une image uniquement après avoir téléchargé les fichiers appropriés en mémoire.

Opérations de l’appareil extérieur

- **L’appareil extérieur souhaité n’est pas choisi pour la source de lecture.**
⇒ Choisissez la source appropriée pour le réglage “SourceExt”.

Opérations du changeur de CD

- **“No Magazine” clignote.**
⇒ Aucun magasin n’est en place dans le changeur de CD.
- **“No Disc” clignote.**
⇒ Il n’y a pas de disque dans le magasin ou les disques sont à l’envers.
- **“Reset 01” — “Reset 07” clignote.**
⇒ Le micro-ordinateur intégré au changeur de CD ne fonctionne pas correctement. Appuyez sur le bouton de réinitialisation du changeur de CD.
- **“Reset 08” clignote.**
⇒ Cet appareil n’est pas connectée correctement au changeur de CD. Connectez cet appareil correctement au changeur de CD et appuyez sur le bouton de réinitialisation du changeur de CD.

À propos du désalignement:

Le désalignement peut résulter de la conduite sur une route très accidentée. Cela n’endommage pas l’appareil ni le disque mais peut être gênant. Il est recommandé d’arrêter la lecture du disque lorsque vous conduisez sur une route accidentée.

Spécifications

SECTION DE L'AMPLIFICATEUR AUDIO

Puissance de sortie maximum:

Avant: 50 W par canal

Arrière: 50 W par canal

Puissance de sortie en mode continu (RMS):

Avant: 19 W par canal sur 4 Ω , 40 Hz à 20 000 Hz avec moins de 0,8% distorsion harmonique totale.

Arrière: 19 W par canal sur 4 Ω , 40 Hz à 20 000 Hz avec moins de 0,8% distorsion harmonique totale.

Impédance de charge:

4 Ω (4 Ω à 8 Ω permises)

Plage de commande de l'égaliseur:

Fréquences: 60 Hz, 150 Hz, 400 Hz, 1 kHz, 2,4 kHz, 6 kHz, 12 kHz

Niveau: ± 10 dB

Réponse en fréquence: 40 Hz à 20 000 Hz

Rapport signal sur bruit: 70 dB

Niveau d'entrée de ligne/Impédance

(Seulement pour le KD-AR5000):

LINE IN: 1,5 V/20 k Ω en charge

Niveau de sortie de ligne/Impédance:

KD-AR5000: 5,0 V/20 k Ω en charge (maximale)

KD-LHX500: 4,0 V/20 k Ω en charge (maximale)

Impédance de sortie: 1 k Ω

Autres prises:

SUBWOOFER OUT

Pilote de changeur

SECTION DU TUNER

Plage de fréquences:

FM: 87,5 MHz à 107,9 MHz

AM: 530 kHz à 1 710 kHz

[Tuner FM]

Sensibilité utile: 11,3 dBf (1,0 μ V/75 Ω)

Sensibilité utile à 50 dB : 16,3 dBf (1,8 μ V/75 Ω)

Sélectivité de canal alterné (400 kHz): 65 dB

Réponse en fréquence: 40 Hz à 15 000 Hz

Séparation stéréo: 35 dB

Rapport de synchronisation: 1,5 dB

[Tuner AM]

Sensibilité: 20 μ V

Sélectivité: 65 dB

SECTION DU LECTEUR CD

Type: Lecteur de disque compact

Système de détection du signal: Capteur optique sans contact (laser semi-conducteur)

Nombre de canaux: 2 canaux (stéréo)

Réponse en fréquence: 5 Hz à 20 000 Hz

Plage dynamique: 98 dB

Rapport signal sur bruit: 102 dB

Pleurage et scintillement:

Inférieures à la limite mesurable

MP3 (MPEG Audio Layer 3)

Débit binaire Max.: 320 Kbps

WMA (Windows Media® Audio)

Débit binaire Max.: 192 Kbps

GÉNÉRAL

Alimentation:

Tension de fonctionnement:

CC 14,4 V

(11 V à 16 V permis)

Système de mise à la masse:

Masse négative

Température de fonctionnement permise:

0°C à +40°C (32°F à 104°F)

Dimensions (L x H x P):

Taille d'installation:

182 mm x 52 mm x 157,5 mm

(7-3/16 pouces x 2-1/16 pouces

x 6-1/4 pouces)

Taille du panneau:

188 mm x 58 mm x 13 mm

(7-7/16 pouces x 2-5/16 pouces

x 9/16 pouces)

Masse: 1,86 kg (4,1 livres) (sans les accessoires)

La conception et les spécifications sont sujettes à changement sans notification.

Si un kit de montage est nécessaire pour votre voiture, consultez votre annuaire téléphonique pour trouver le magasin spécialisé en autoradio le plus proche de chez vous.



JVC

MOBILE
entertainment

<http://www.jvcmobile.com>

Visit us on-line for

Technical Support & Customer Satisfaction Survey.

US RESIDENTS ONLY

**Having TROUBLE with operation?
Please reset your unit**

**Refer to page of How to Reset
Still having trouble??**

USA ONLY

Call 1-800-252-5722

<http://www.jvc.com>

We can help you!

JVC

VICTOR COMPANY OF JAPAN, LIMITED



EN, SP, FR

© 2004 VICTOR COMPANY OF JAPAN, LIMITED

0104MNMMDWJEIN

JVG Instructions CD RECEIVER KDD-AR500/KD-LHX500